

deceuninck

TERASOVÉ
SYSTÉMY TWINSON

Ceník



www.deceuninck.cz
www.twinson.com
www.chciterasu.cz



VYBERTE SI TEN SPRÁVNÝ TERASOVÝ SYSTÉM



Terasy Twinson nabízí prostor pro vaši kreativitu: čtyři produktové řady v deseti přírodních barvách a různých povrchových úpravách. Character Massive a Majestic Massive Pro je možné řezat stejně jako dřevo do libovolných tvarů. Plovoucí pokládku umožňuje stavbu teras i na střeších nebo balkonech.

Jaké výhody má Twinson ve srovnání s jinými WPC materiály?

- Výroba ve vlastní produkci v Evropě (Belgie)
- Patentovaný kompozitní materiál ze dřeva a plastu (50 % měkké dřevo, 50 % PVC)
- Trvanlivý a šetrný k životnímu prostředí (100% recyklovatelný)
- Vysoká odolnost proti uklouznutí i za vlhka
- Přirozený vzhled, pocit tepla
- Vysoká tvarová stabilita díky nízké absorpci vody
- U masivních prken: podélné rozpínání < 2 mm/m, dilatační spára pouze 5 mm
- Neobsahuje cín a kadmium / neobsahuje olovo
- Dřevo s certifikací PEFC z udržitelného dřevařského průmyslu
- Materiál je vhodný pro výrobu dětských hraček podle DIN EN 71-3
- Záruka až 25 let
- S ekologickým jádrem z recyklovaného materiálu z vlastní recyklační linky

Proč se u materiálu Twinson používá PVC místo PP nebo PE?

- PVC je TEN PRAVÝ plast ve stavebnictví pro venkovní použití
- Dlouhá životnost
- Vysoká nosnost a štíhlý design
- Vysoká odolnost vůči UV záření a stálobarevnost
- Zařazení do nejvyšší kategorie požární bezpečnosti: nízké šíření plamene
- Character Massive a Majestic Massive Pro: odolný vůči odlétávajícím jiskrám a sálavému teplu třídy B_{ROOF} (t1)

Jaké výhody má systém Twinson?

- Kotvení po 50 cm
- Vysoká stabilita a pevnost
- Character Massive a Majestic Massive Pro:
 - je možná plovoucí pokládku od 36 mm se zjednodušenou rámovou konstrukcí
 - je možná pokládku bez sklonu
- Rychlá a snadná montáž díky klipovému systému
- Vysoká trvanlivost díky použití šroubů z ušlechtilé oceli
- Montáž bez použití šroubů s jedinečným systémem Twinson Click

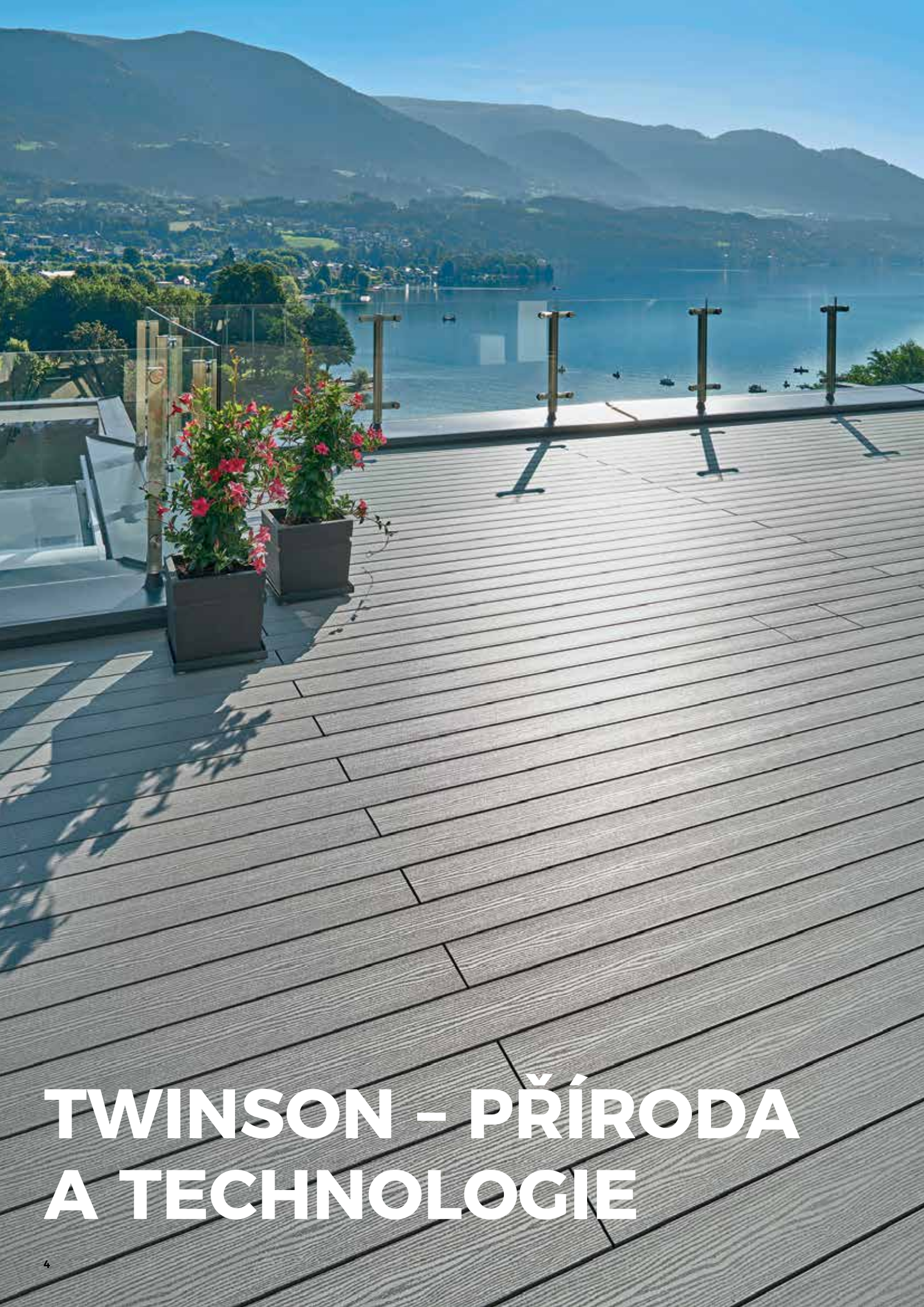

TWINSON - PŘÍRODA A TECHNOLOGIE

VÝJIMEČNÁ ŽIVOTNOST ZA VŠECH PODMÍNEK



Terasový systém z kompozitního materiálu Twinson se vyznačuje vynikající odolností a krásným vzhledem po mnoho let.

Minimum údržby

Díky inovativní kombinaci PVC a dřeva terasy Twinson nevyžadují žádnou další údržbu jako olejování nebo lakování, pouze standardní údržbu.

Péče o přírodní prostředí

Twinson představuje ekologickou alternativu k terasám z tropického dřeva, které pochází z ohrožených deštných pralesů. Je totiž z kompozitního materiálu (PVC a dřeva z lesů s udržitelným hospodařením).

Twinson je 100% recyklovatelný, neobsahuje olovo ani kadmium.

Komfort použití

Prkna Twinson, na rozdíl od běžného dřeva, sama o sobě nepraskají, nedeformují se, netvoří třísky a jsou zcela bezpečná díky použití drážkovaného protiskluzového povrchu. Jsou odolná vůči dřevokaznému hmyzu i hnilobě.

Přirozený vzhled

Díky použití přírodního dřeva pro výrobu kompozitu získává Twinson krásný přirozený vzhled.

25letá záruka říká všechno



Twinson je imunní vůči atmosférickým vlivům, nehnije a nedeformuje se, je odolný vůči dřevokaznému hmyzu a houbám, soli a chlorované vodě. 25letá záruka na biodegradaci, 10letá záruka na vady z výroby.

Spolehlivý partner



Dodáváme více než produkty, staráme se o váš klid, dohlédneme na investice a spolupracujeme přímo s montážníky.

Více než terasa!



Terasy Twinson nabízejí velký výběr barev i povrchů. Konzistentní barvy poskytují nekonečné možnosti.

Perfektní logistika



Dodržujeme dodací lhůty (při využití našich distribučních center). Dodáváme včas a na 100 %.

TERASOVÉ SYSTÉMY

Twinson je technologie se širokou škálou aplikací. Je ideální pro stavbu teras (včetně teras na střechách a balkonech), obložení i pojízdného zastřešení bazénů, zahradních cestiček, schodišť apod.

Díky široké škále moderních přírodních barev zapadnou terasy Twinson dokonale do každého prostoru.

ESSENTIAL TERRACE: osvědčené řešení

Systém **ESSENTIAL TERRACE** je osvědčené řešení pro domácí terasy, zahrady, balkony a lodžie.

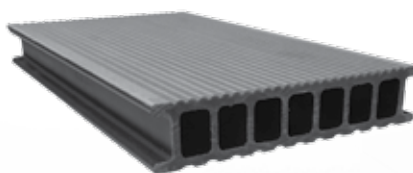

ESSENTIAL XL: nový design širokých prken

Široká prkna **ESSENTIAL XL** (18 cm) se rychleji instalují a díky jemnému drážkování povrchu přinášejí i zajímavou estetiku.

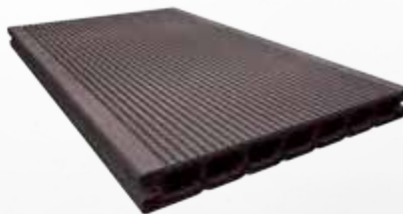

CHARACTER MASSIVE: úplná svoboda montáže

CHARACTER MASSIVE je systém plných desek, které kromě vysoké odolnosti vůči poškození umožňují i řezání složitějších tvarů podobně jako masivní dřevo.



MAJESTIC MASSIVE PRO: povrch s texturou dřeva

MAJESTIC MASSIVE PRO má všechny výhody desek Massive, ale navíc ještě vysokou odolnost proti mastným skvrnám a naprostou stálost barev díky tenké vrstvě polymeru na povrchu. Unikátní je také kresba letokruhů, která působí naprosto přirozeně.

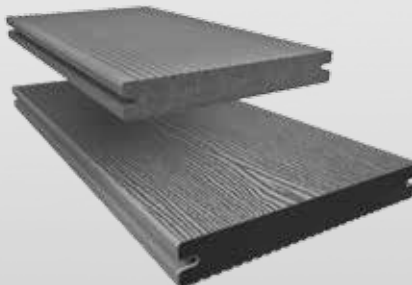

Barvy systémů ESSENTIAL TERRACE A XL, CHARACTER MASSIVE

Barvy a struktura desky systému
ESSENTIAL TERRACE A XL

Barvy a struktura desky systému
CHARACTER MASSIVE

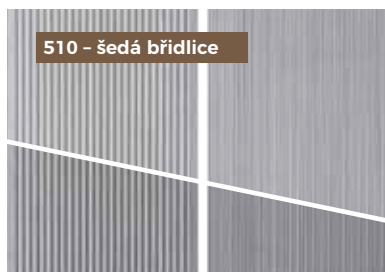
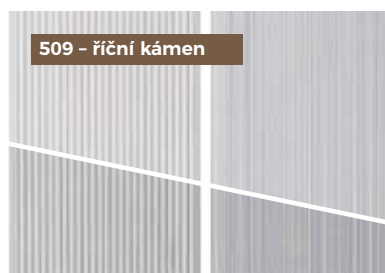
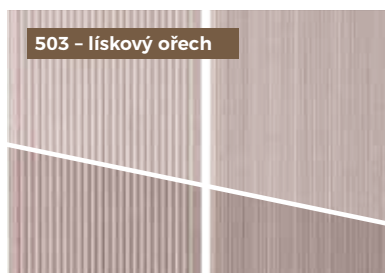
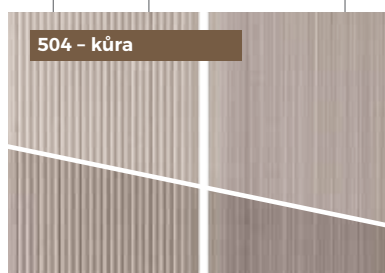

Barvy systému MAJESTIC MASSIVE PRO

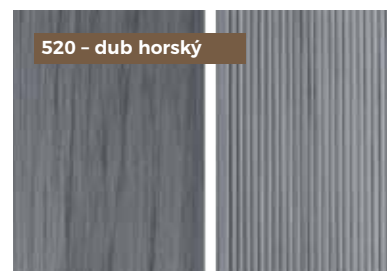
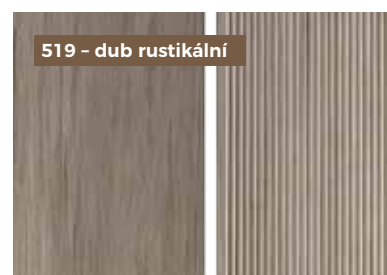
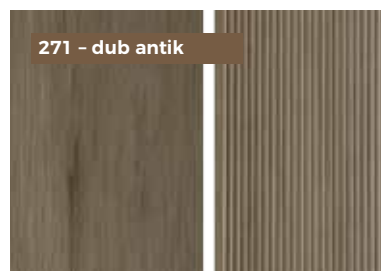

Desky Twinson se vyrábějí procesem koextruze, to znamená, že jádro desky je jiné než barva vnější otěrové vrstvy. Twinson se vyznačuje nízkým koeficientem expanze (2 mm / 1 m) a vysokou třídou požární odolnosti (B_{fl} s1). Protože jsou desky vyrobeny z kompozitu, mají zvýšenou stabilitu vůči teplotním změnám a nízkou absorpci vody.

Skutečné barvy prken se mohou od tohoto tisku lišit. Twinson je navíc produkt obsahující přírodní složky (dřevo), proto nějakou dobu po instalaci a vystavení vnějším vlivům zesvětlí. Tento proces se však po několika týdnech zastaví a dále je už jeho barva stálá. Výjimkou je řada Majestic Massive Pro, jejíž barva se nemění vůbec.

Kartáčované a nekartáčované plochy také postupem času získávají stejný barevný odstín. Mírně lišit se mohou prkna z různých výrobních šarží, proto doporučujeme je před instalací vzájemně promíchat.

Mějte prosím na paměti, že u zastřešených či polozastřešených teras mohou vznikat stopy od vody. Příčinou je lignin, přírodní látka obsažená ve dřevě, která se deštěm vymývá. Vzniklé skvrny lze snadno odstranit mýdlovým roztokem a následným opláchnutím.



ESSENTIAL TERRACE

Protiskluzové povrchy teras Twinson splňují nejvyšší bezpečnostní standardy.

KLASICKÁ ŘEŠENÍ



Terasy Twinson – to není pouze moderní design a pěkný vzhled, ale především pohodlí, které si budete užívat mnoho let.

Systém **ESSENTIAL TERRACE** vyrobený z patentovaného kompozitního materiálu Twinson ze dřeva a PVC vysoké kvality zajišťuje maximální pohodlí, snadnou údržbu a odolnost. 25letá záruka garantuje dlouhou životnost teras zhotovených z prken Twinson, která mají vynikající odolnost (třída odolnosti 1).

Šest krásných barevných odstínů, které zůstávají atraktivní po mnoho let a skýtají široké možnosti při navrhování teras a zahrad.

Vzhled prken **ESSENTIAL TERRACE** přináší harmonii, příjemnou atmosféru a neopakovatelné dojmy z užívání vnějších prostor.

Voděodolná, pevná, atraktivní prkna **ESSENTIAL TERRACE**, která lze snadno udržovat, jsou ideálním řešením pro zahradní pěšinky, pódia, dvorky i terasy.

ESSENTIAL TERRACE je ideální volbou, pokud hledáte cenově dostupná, odolná prkna, která vypadají jako přírodní dřevo.

Design

- Rýhovaný povrch
- Šířka prkna
ESSENTIAL TERRACE 140 mm
(užitná šířka 145 mm)
- Zakončení okrajů hliníkovou lištou nebo lištou Twinson
- Prkna **ESSENTIAL TERRACE** jsou dostupná v šesti barevných odstínech

Kvalita

- Vysoká třída protiskluznosti (protiskluznost PTV ≥ 50)
- Třída požární odolnosti B_{fl-s1}
- Plošné zatížení až 1400 kg/m^2
- Nízká roztažnost materiálu (do 2 mm/m)
- Certifikát PEFC
- Certifikát kvality německého dřevařského institutu VHI
- Státní technická certifikace ITB-KOT-2018/0334

Montáž

- Možnost volby pěti systémových hliníkových nosných profilů v závislosti na typu podkladu a výšce stavby
- Rychlá a snadná montáž díky systému inovativních spon
- Rozestup podkladových profilů pod prknem každých 50 cm
- Prkno **ESSENTIAL TERRACE** v délce 4 a 6 metrů
- Podkladová konstrukce s využitím profilů: samonosná nebo přišroubovaná k podkladu
- Lze aplikovat s nízkým 16mm hliníkovým profilem – ideální řešení pro balkony
- V systému jsou dostupné nastavitelné montážní patky

KOMPONENTY SYSTÉMU ESSENTIAL TERRACE

1



Hliníkový profil pro samonosné konstrukce 80 x 50 mm (podpěrné body každých 120cm)

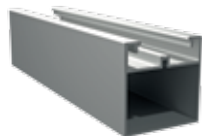

Hliníkový profil pro samonosné konstrukce nebo připevnění k podkladu (podpěrné body každých 70 cm) 50 x 50 mm

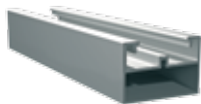

Hliníkový profil pro samonosné konstrukce nebo připevnění k podkladu (podpěrné body každých 50 cm) 30 x 50 mm



Hliníkový profil k připevnění na rovném podkladu 16 x 50 mm



Hliníkový profil k připevnění na rovném podkladu 30 x 40 cm

2



3

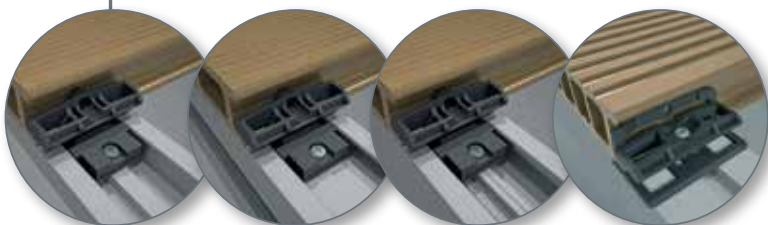

Montáž pomocí spon



P 9429



P 9430



P 9431



Výškově stavitelné podkladové patky



Komponenty systému ESSENTIAL TERRACE



Prkno

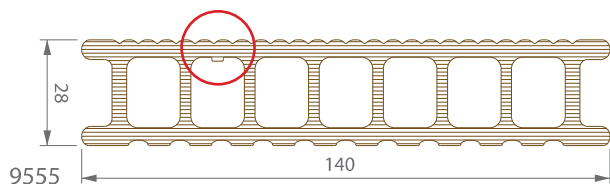

Konstrukční prvky

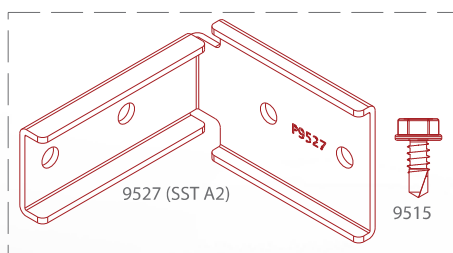

9495
-> 10 x 9527 (SST A2)
-> 40 x 9515

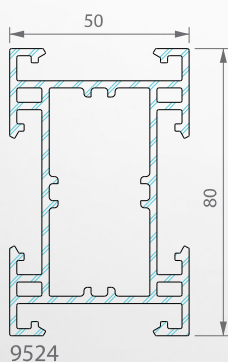

9524

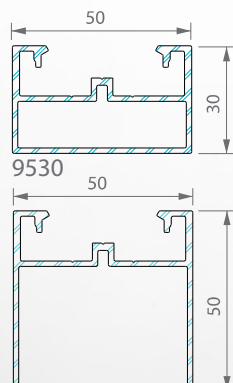

9530

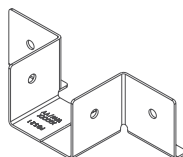

9468
-> 10 x 9468
-> 40 x 9515

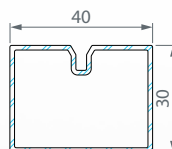

9234

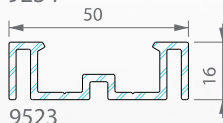

9523

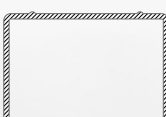

3 m P 9510

Příslušenství

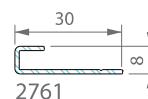

2761



9433
-> 100 x 9433

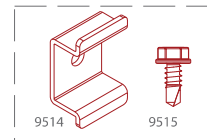

9514

9515

9489
-> 10 x 9514
-> 10 x 9515

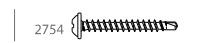

2753

2754

-> 100 x 2754 -> 1000 x 2754
-> 1 x R2 bit -> 1 x R2 bit



9442

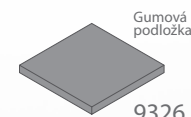

9326

Zakončení

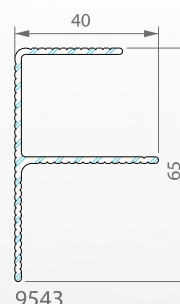

9543

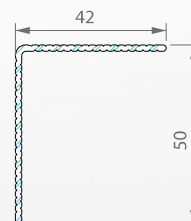

9518

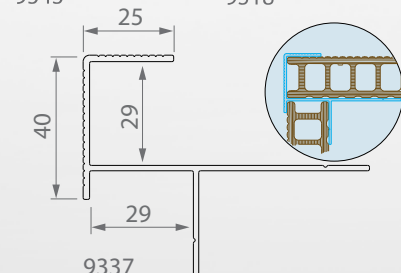

9337

Spony ke konstrukcím z nosných profilů 9234 nebo k dřevěným konstrukcím

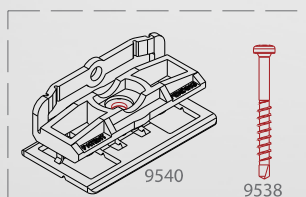

9483 9484
-> 100 x 9540 -> 600 x 9540
-> 120 x 9538 -> 720 x 9538
-> 1 x R1 bit -> 3 x R1 bit



9481
-> 10 x 9529
-> 10 x 9542

Spony ke konstrukcím z nosných profilů 9522, 9523, 9524, 9530

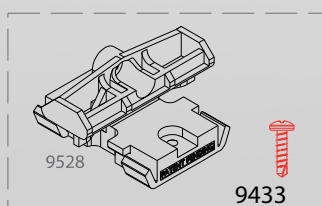

9486
-> 85 x 9528
-> 100 x 9433

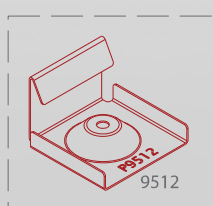



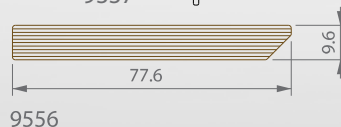



9512
-> 10 x 9512

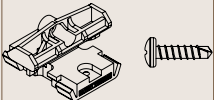

9556

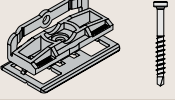
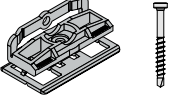
Terasový systém ESSENTIAL TERRACE













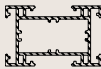
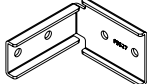

Ceník platný od 14. 1. 2025

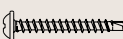
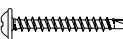
Č. výrobku	Nákres	Popis	Délka / obsah balení	Barva	Min. objednávka	Počet jednotek kontejneru	Dostupnost	Cena v € bez DPH	Měrná jednotka
9555		Terasové prkno ESSENTIAL TERRACE, 28 × 140 mm	4 m / 1 ks	502, 503, 504, 509, 510, 522	1 ks	80	S	10,24	bm
			4,5 m / 1 ks			60	21		
			6 m / 1 ks			60	S		
9486		Sada: spojky z PVC k prknu 9555 (použijte s 9522, 9523, 9524 a 9530) + šrouby	85 × spojka + 100 × šroub	–	1 sada	–	S	53,92	sada
9512		Startovací/koncová spojka k prknu 9555 (použijte s 9522, 9523, 9524 a 9530), bez šroubů	10 ks	–	10 ks	–	S	12,78	sada
9433		Šroub k 9512	100 ks	–	100 ks	–	S	8,41	sada
9234		Montážní profil hliníkový, 30 × 40 mm	6 m / 1 ks	–	1 ks	–	S	6,71	bm
9483		Sada: spojky z PVC k prknu 9555 + šrouby (použijte s 9234)	100 × spojka + 120 × šroub	–	1 sada	–	S	58,11	sada
9484		Sada: spojky z PVC k prknu 9555 + šrouby (použijte s 9234)	600 × spojka + 720 × šroub	–	1 sada	–	S	219,39	sada
2761		Startovací hliníkový profil k prknu 9555 (použijte s 9234), 8 × 30 mm	3 m / 1 ks	–	1 ks	2436	S	2,06	bm
9481		Sada: startovací/koncové spojky k prknu 9555 (použijte s 9234) + šrouby	10 × spojka + 10 × šroub	–	1 sada	–	S	9,58	sada
9543		Ukončovací profil hliníkový „F“, 40 × 65 mm	6 m / 1 ks	12 - černý 65 - hliníkový 66 - hnědý	1 ks	100	S	12,00	bm
9337		Ukončovací profil na schody, hliníkový „S“, 25 × 40 mm	6 m / 1 ks	12 - černý 65 - hliníkový 66 - hnědý	1 ks	–	S	10,46	bm
9442		Větrací profil ESSENTIAL TERRACE, použijte s 9555 28 × 67 mm	6 m / 2 ks	12 - černý 65 - hliníkový 66 - hnědý	2 ks	–	0	15,64	bm

Terasový systém ESSENTIAL TERRACE

Doplňkové položky pro systém ESSENTIAL TERRACE

Ceník platný od 14. 1. 2025

Č. výrobku	Návrh	Popis	Délka / obsah balení	Barva	Min. objednávka	Počet balení v kontejneru	Dostupnost	Cena v € bez DPH	Měrná jednotka
9523		Podkladový hliníkový profil nenosný, 50 × 16 mm	6 m / 1 ks	–	1 ks	240	S	7,78	bm
9530		Podkladový hliníkový profil, 30 × 50 mm	6 m / 1 ks	–	1 ks	–	S	9,53	bm
9522		Podkladový hliníkový profil, 50 × 50 mm	6 m / 1 ks	–	1 ks	110	S	11,65	bm
9524		Podkladový hliníkový profil nosný, 80 × 50 mm	6 m / 1 ks	–	1 ks	65	S	20,94	bm
9495		Balení: nerezová spojka rohová P9527, třídy A2 + šroub P9515 pro podkladový profil P9524	10 × spojka + 40 × šroub	–	1 sada	–	S	54,75	sada
9468		Balení: nerezová spojka P9521 třídy A2 + šroub P9515 pro podkladový profil P9522	10 × spojka + 40 × šroub	–	1 sada	–	S	39,38	sada
9489		Balení: nerezová spojka P9514 + šroub P9515	10 × spojka + 10 × šrouby	–	1 sada	–	O	21,75	sada
9556		Soklová lišta, 78 / 10 mm	6 m / 2 ks	502, 503, 504, 509, 510, 522	2 ks	106	S	7,52	bm
			4,5 m / 2 ks		2 ks	106	S	7,52	bm
9518		Okopový hliníkový profil „L“, 42/ 50 mm	4,5 m / 1 ks	12 - černý 65 - hliníkový 66 - hnědý	1 ks	154	S	9,69	bm
2753		Nerezový šroub, 35 mm	100 × šroub + 1 × bit	–	100 ks	–	S	24,63	sada
2754		Šroub k 9556, 35 mm	1000 × šroub + 1 × bit	–	1000 ks	–	S	187,20	sada
9430		Podkladová patka výškově stavitelná 35 až 55 mm pro podkladový profil P9522 a P9524	5 ks	–	5 ks	–	S	3,75	ks
9431		Podkladová patka výškově stavitelná 55 až 95 mm pro podkladový profil P9522 a P9524	5 ks	–	5 ks	–	S	4,02	ks
9429		Nástavec k podkladové patce P9431, výška podstavce 40 mm	25 ks	–	25 ks	–	S	0,80	ks
9510		Spojka k profilu 9522	3 bm	–	1 sada	–	O	19,23	sada
9326		Gumová podložka, 90 × 90 × 8 mm	12 ks	–	12 ks	–	S	0,54	sada
9545		Čistič O-Clean	1 ks	–	1 ks	–	S	20,72	ks
9393		Twinson terasový čistič	1 l	–	1 ks	–	O	16,90	1 l

Ceny jsou uvedeny bez DPH.

Deceuninck spol. s r. o. si vyhrazuje právo na změnu cen a změny v sortimentu. Dostupnost produktu je uvedena v tabulce.

(S = produkt k dispozici na skladě; O = produkt k dispozici na objednávku do 6 týdnů).



ESSENTIAL XL

Protiskluzové a protipožární parametry desek ESSENTIAL XL splňují nejnáročnější bezpečnostní normy.

ZAJÍMAVÝ DESIGN ŠIROKÉ DESKY



Řada **ESSENTIAL XL** nabízí komorové dřevoplastové desky z odolného materiálu Twinson s neobvyklou šířkou 18 cm a atraktivním designem.

System **ESSENTIAL XL** přitahuje pozornost nejen proto, že má nejširší desku, ale i rozdílné drážkování než ostatní terasy Twinson. Hluboké, a přitom jemné drážkování na povrchu odráží světlo specifickým způsobem a terasa působí velmi moderně a nadčasově. Šest krásných barevných odstínů, které zůstávají atraktivní po mnoho let a skýtají široké možnosti při navrhování teras a zahrad.

ESSENTIAL XL je odolný vůči poškození a deformaci. Je to dáno tloušťkou stěn a sedmikomorovou konstrukcí.

Skvěle se hodí nejen na domácí terasy či balkony, ale i do komerčních staveb nebo veřejného prostoru. Zejména proto, že má nejvyšší protiskluzovou třídu (odolnost proti uklouznutí PTV \geq 69) a třídu požární odolnosti B_{fl} - s1.

Ačkoliv je řada **ESSENTIAL XL** nejmladší z terasových systémů Twinson, byla už použita v prestižních projektech v desetitisících metrů čtverečních.

Design

- Široká prkna pro zajímavý estetický efekt – šířka desky 180 mm (užitná šířka 185 mm)
- Jednostranně kartáčovaný a drážkovaný povrch se strukturou jemných rýh
- Nejnižší výška instalace (od 36 mm)
- Dostupné v šesti přírodních barvách

Kvalita

- Nejvyšší třída protiskluznosti (protiskluznost PTV \geq 69)
- Třída požární odolnosti B_{fl} - s1
- Nízká roztažnost materiálu (do 2 mm/m)
- Záruka až 25 let
- Národní technické posouzení ITB-KOT-2018/0334

Montáž

- Rozestup podkladových profilů pod prknem každých 40 cm
- Možnost volby pěti systémových hliníkových nosných profilů v závislosti na typu podkladu a výšce stavby
- Deska kompatibilní se všemi upevňovacími prvky a dokončovacími systémy Twinson
- Lze použít s nízkým 16mm hliníkovým nosníkem (výška včetně desky pouze 36 mm)

KOMPONENTY SYSTÉMU ESSENTIAL XL

1



Hliníkový profil pro samonosné konstrukce 80 x 50 mm (podpěrné body každých 120cm)

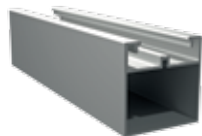

Hliníkový profil pro samonosné konstrukce nebo připevnění k podkladu (podpěrné body každých 70 cm) 50 x 50 mm

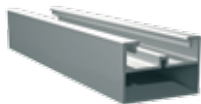

Hliníkový profil pro samonosné konstrukce nebo připevnění k podkladu (podpěrné body každých 50 cm) 30 x 50 mm



Hliníkový profil k připevnění na rovném podkladu 16 x 50 mm



Hliníkový profil k připevnění na rovném podkladu 30 x 40 cm

2



Montáž pomocí spon

3

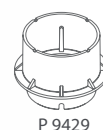

P 9429



P 9430

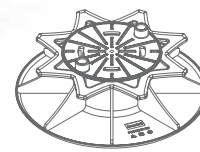

P 9431

Výškově stavitelné patky



Spojka k 9522



Prkno

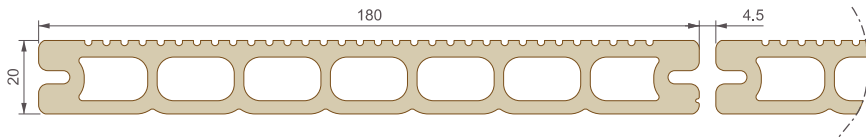

Konstrukční prvky

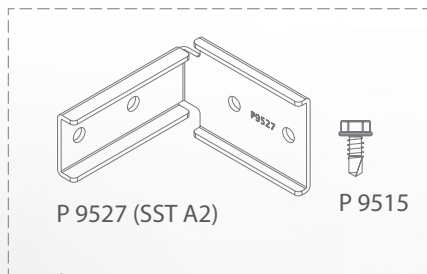

P 9527 (SST A2)

P 9515

• P 9495 → 10 x P 9527 (SST A2)
→ 40 x P 9515

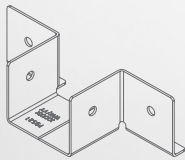

9468
-> 10 x 9468
-> 40 x 9515



3 m P 9510

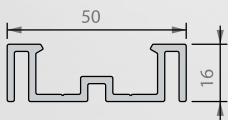

P 9523

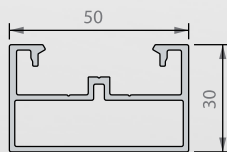

P 9530

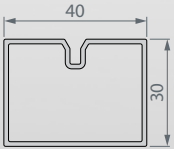

9234

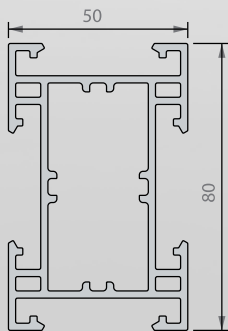

P 9524

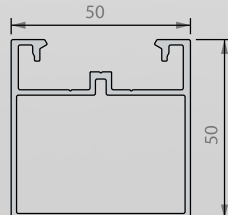

P 9522

Spona

ke konstrukcím z nosných profilů 9234 nebo k dřevěným konstrukcím

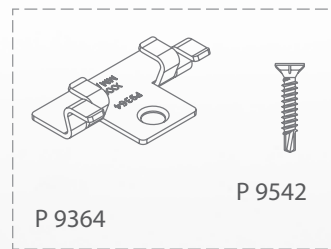

P 9364

P 9542

• P 9477

→ 100 x P 9364
→ 110 x P 9542

Spona

ke standardním hliníkovým profilům 9522, 9523, 9524, 9530

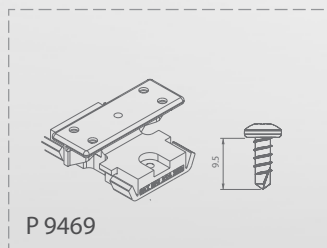

P 9469

• 110 x P 9469

Startovací / koncový profil

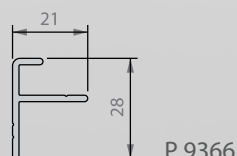

P 9366

Zakončení

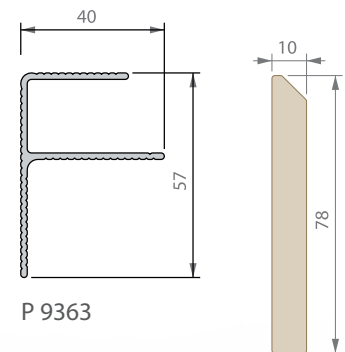

P 9363

P 9556

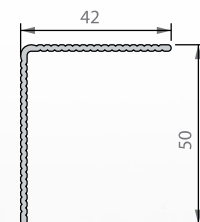

P 9518

Příslušenství

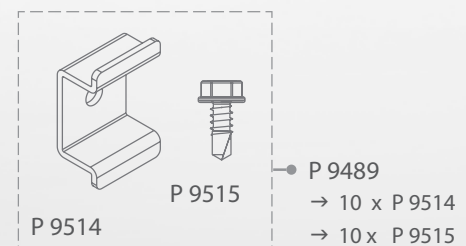

P 9514

P 9515

P 9489

→ 10 x P 9514
→ 10 x P 9515

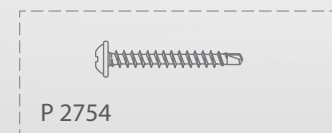

P 2754

• 2753
-> 100 x 2754

• 2754
-> 1000 x 2754

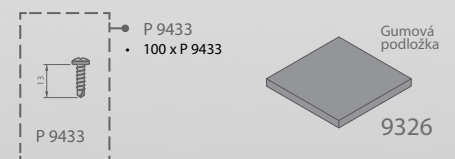

P 9433

• P 9433
• 100 x P 9433

Gumová podložka



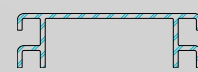

9326



9440

Terasový systém Essential XL



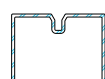
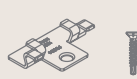
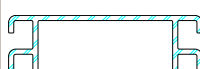





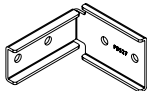

Ceník platný od 14. 1. 2025

Č. výrobku	Nákres	Popis	Délka / obsah balení	Barva	Min. objednávka	Počet balení v kontejneru	Dostupnost	Cena v € bez DPH	Měrná jednotka
9335		Terasové prkno ESSENTIAL XL, jednostranné, 20 × 180 mm	4 m / 1 ks	502, 503, 504, 509, 510, 522	1 kontejner	60	0	9,29	bm
9366		Počáteční a koncový hliníkový profil 21 / 28 mm pro hliníkové podkladové profily	3 m / 1 ks	–	1 ks	–	S	3,02	bm
9363		Počáteční a koncový okopový hliníkový profil F" 40 / 57 mm pro podkladový profil Twinson P9552	6 m / 1 ks	12 - černý 65 - hliníkový 66 - hnědý	1 ks	120	21	13,19	bm
9469		Balení: spona PVC pro hliníkové podkladové profily	100 × spojka + 110 × šroub	–	1 sada	–	S	34,82	sada
9234		Podkladový profil hliníkový nenosný, 40 × 30 mm pro 9555, 9360, 9369, sponky P9483, P9484, P9477	6 m / 1 ks	–	1 ks	–	S	6,71	bm
9477		Balení: nerezová spona P9364 + šroub P9542 pro podkladový profil Twinson P9552 a dřevo	100 × spojka + 110 × šroub	–	1 sada	–	S	52,95	sada
9440		Ventilační mřížka k terasovému profilu ESSENTIAL XL, P 9360	6 m / 2 ks	12 - černý 65 - hliníkový 66 - hnědý	2 ks	–	0	15,00	bm

Terasový systém Essential XL

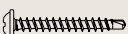
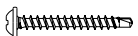
Doplňkové položky pro systém **ESSENTIAL XL**

Ceník platný od 14. 1. 2025

Č. výrobku	Nákres	Popis	Délka / obsah balení	Barva	Min. objednávka	Počet balení v kontejneru	Dostupnost	Cena v € bez DPH	Měrná jednotka
9523		Podkladový hliníkový profil nenosný, 50 × 16 mm	6 m / 1 ks	–	1 ks	240	S	7,78	bm
9530		Podkladový hliníkový profil, 30 × 50 mm	6 m / 1 ks	–	1 ks	–	S	9,53	bm
9522		Podkladový hliníkový profil, 50 × 50 mm	6 m / 1 ks	–	1 ks	110	S	11,65	bm
9524		Podkladový hliníkový profil nosný, 50 × 80 mm	6 m / 1 ks	–	1 ks	65	S	20,94	bm
9495		Balení: nerezová spojka rohová P9527, třídy A2 + šroub P9515 pro podkladový profil P9524	10 × spojka + 40 × šroub	–	1 sada	–	S	54,75	sada
9468		Balení: nerezová spojka P 9521 třídy A2 + šroub P 9515 pro podkladový profil P9522	10 × spojka + 40 × šroub	–	1 sada	–	S	39,38	sada
9489		Balení: nerezová spojka P9514 + šroub P9515	10 × spojka + 10 × šrouby	–	1 sada	–	0	21,75	sada
9556		Soklová lišta, 78 × 10 mm	6 m / 2 ks	502, 503, 504, 509, 510, 522	2 ks	106	S	7,52	bm
			4,5 m / 2 ks		2 ks	106	S	7,52	bm
9518		Okopový hliníkový profil „L“, 42 / 50 mm	4,5 m / 1 ks	12 - černý 65 - hliníkový 66 - hnědý	1 ks	154	21	9,69	bm
2753		Nerezový šroub, 35 mm	100 × šroub + 1 × bit	–	100 ks	–	S	24,63	sada
2754		Šroub k 9556, 35 mm	1000 × šroub + 1 × bit	–	1000 ks	–	S	187,20	sada
9430		Podkladová patka výškově stavitelná 35 až 55 mm pro podkladový profil P 9522 a P 9524	5 ks	–	5 ks	–	S	3,75	ks
9431		Podkladová patka výškově stavitelná 55 až 95 mm pro podkladový profil P 9522 a P 9524	5 ks	–	5 ks	–	S	4,02	ks
9429		Nástavec k podkladové patce P 9431, výška podstavce 40 mm	25 ks	–	25 ks	–	S	0,80	ks
9510		Spojka k profilu 9522	3 bm	–	1 sada	–	0	19,23	sada
9326		Gumová podložka, 8 × 90 × 90	12 ks	–	12 ks	–	S	0,54	sada
9545		Čistič O-Clean	1 ks	–	1 ks	–	S	20,72	ks
9393		Twinson terasový čistič	1 l	–	1 ks	–	0	16,90	l

Ceny jsou uvedeny bez DPH.

Deceuninck, spol. s r. o., si vyhrazuje právo na změnu cen a změny v sortimentu. Dostupnost produktu je uvedena v tabulce.

(S = produkt k dispozici na skladě; O = produkt k dispozici na objednávku do 6 týdnů).



CHARACTER MASSIVE

CHARACTER MASSIVE je ideální pro bazény, terasy, cesty na zahradě, balkony. Nejen ty s tradičními tvary.

ÚPLNÁ SVOBODA POKLÁDÁNÍ



CHARACTER MASSIVE je terasový systém z masivních prken, která umožňují stavbu složitějších tvarů teras nebo obložení atypických tvarů bazénů.

Řada **CHARACTER MASSIVE** poskytuje nejvyšší univerzálnost, protože je vyrobena z masivních (plných, nikoli komorových) prken. Výhoda: desky umožňují snadné a přesné řezání, stejně jako v případě dřeva, ale jsou odolnější, mají delší životnost a jsou jednodušší na údržbu.

Od jednoduchého lineárního tvaru až po složité geometrické tvary, zaoblené hrany, hrany kolem záhonů a bazénů, zahradní cesty a jiné neobvyklé tvary.

Další výhoda: desky lze použít po obou stranách – jedna strana je mírně drážkovaná, druhá kartáčovaná. Zákazník má naprosto volnou ruku v tom, jak bude jeho nová terasa vypadat.

CHARACTER MASSIVE je nejlepší volbou, kdykoli chcete zařídit okolí bazénu, vlastní SPA, zahradní cesty nebo vytvořit mimořádně odolnou terasu. Materiál s dlouhou životností, snadnou údržbou, který lze řezat stejně snadno a přesně jako dřevo.

Design

- Ideální pro vytváření teras se složitými tvary
- Dva typy povrchu – kartáčovaný a jemně rýhovaný
- Šířka desky 140 mm (užitná šířka 145 mm)
- Nejnižší stavební výška (od 36 mm)
- K dispozici v šesti barvách – přírodní provedení

Kvalita

- Osvědčení o požární odolnosti pro střešní terasy $B_{\text{roof}}(t1)$
- Nízká roztažnost materiálu (do 2 mm/m)
- Vysoká protiskluzová třída (odolnost proti skluzu PTV ≥ 50)
- Třída požární odolnosti $B_{\text{fl}}-s1$
- Zatížení až 1400 kg/m²
- Certifikát PEFC
- Záruka až 25 let
- Národní technické posouzení IT B-KOT -2018/0334

Montáž

- Možnost zaoblené hrany desky
- Rychlá montáž díky systému inovativních klipů
- Rozteč podkladové konstrukce každých 45 cm
- Pět hliníkových profilů pro spodní konstrukci terasy
- Nízké hliníkové profily 16 mm – optimální řešení na balkonech
- V systému jsou dostupné nastavitelné montážní patky

KOMPONENTY SYSTÉMU CHARACTER MASSIVE

1



Hliníkový profil pro samonosné konstrukce 80 × 50 mm (podpěrné body každých 120cm)

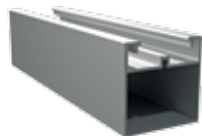

Hliníkový profil pro samonosné konstrukce nebo připevnění k podkladu (podpěrné body každých 70 cm) 50 × 50 mm

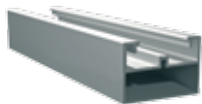

Hliníkový profil pro samonosné konstrukce nebo připevnění k podkladu (podpěrné body každých 50 cm) 30 × 50 mm



Hliníkový profil k připevnění na rovném podkladu 16 × 50 mm



Hliníkový profil k připevnění na rovném podkladu 30 × 40 cm

2



3

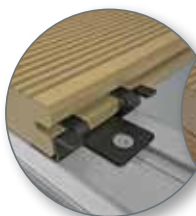

Montáž pomocí spon

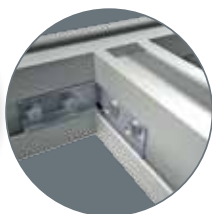

Rohová spojka samonosných nosných profilů



Spojka k 9522



Prkno

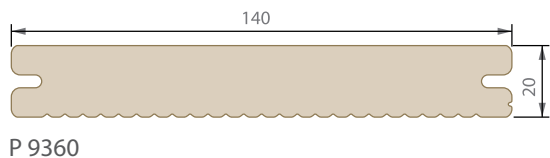

P 9360

Konstrukční prvky

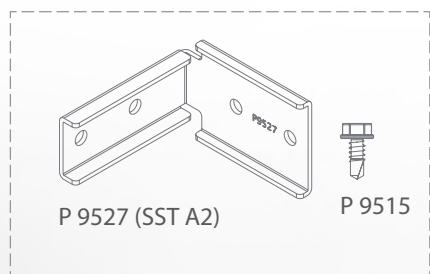

P 9527 (SST A2)

P 9515

• P 9495 → 10 x P 9527 (SST A2)
→ 40 x P 9515

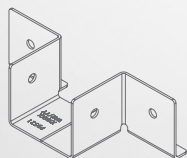

9468
-> 10 x 9468
-> 40 x 9515



3 m P 9510

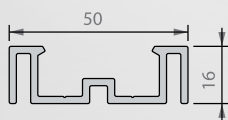

P 9523

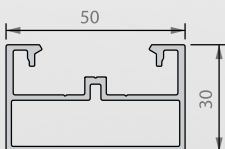

P 9530

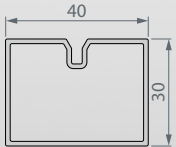

9234

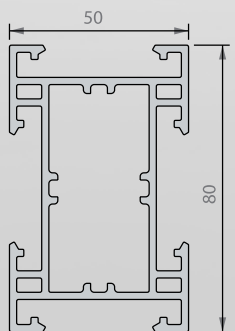

P 9524

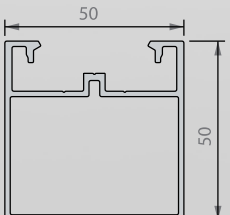

P 9522

Spona

ke konstrukcím z nosných profilů 9234 nebo k dřevěným konstrukcím

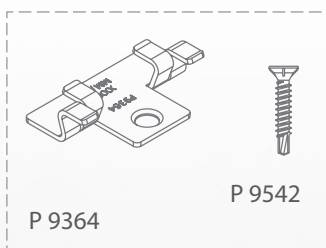

P 9364

P 9542

• P 9477

→ 100 x P 9364
→ 110 x P 9542

Spona

ke standardním hliníkovým profilům 9522, 9523, 9524, 9530

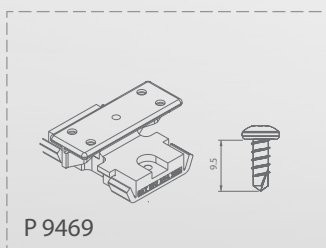

P 9469

• 110 x P 9469

Startovací / koncový profil

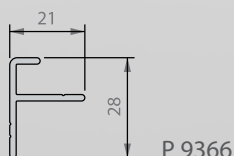

P 9366

Zakončení

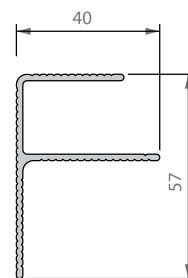

P 9363

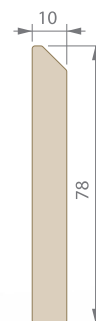

P 9556

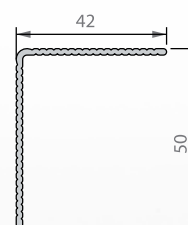

P 9518

Příslušenství

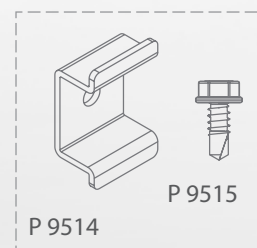

P 9514

P 9515

• P 9489

→ 10 x P 9514
→ 10 x P 9515

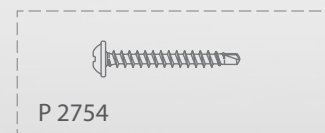

P 2754

• 2753
-> 100 x 2754

• 2754
-> 1000 x 2754

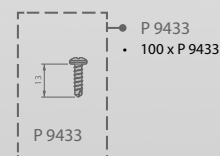

P 9433

• P 9433
• 100 x P 9433









9326



9440

Terasový systém Character Massive

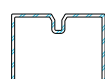
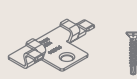











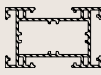
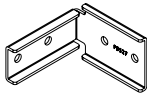

Ceník platný od 14. 1. 2025

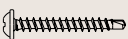
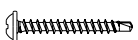
Č. výrobku	Nákres	Popis	Délka / obsah balení	Barva	Min. objednávka	Počet balení v kontejneru	Dostupnost	Cena v € bez DPH	Měrná jednotka
9360		Terasové prkno CHARACTER MASSIVE, plné, 140 × 20 mm	4,5 m / 1 ks	502, 503, 504, 509, 510, 522	1 ks	60	0	13,46	bm
			6 m / 1 ks			45	21		
9366		Počáteční a koncový hliníkový profil 21 / 28 mm pro hliníkové podkladové profily	3 m / 1 ks	–	1 ks	–	S	3,02	bm
9363		Počáteční a koncový okopový hliníkový profil F" 40 / 57 mm pro podkladový profil Twinson P9552	6 m / 1 ks	12 - černý 65 - hliníkový 66 - hnědý	1 ks	120	21	13,19	bm
9469		Balení: spona PVC pro hliníkové podkladové profily	100 × spojka + 110 × šroub	–	1 sada	–	S	34,82	sada
9234		Podkladový profil hliníkový nenosný, 40 × 30 mm pro 9555, 9360, 9369, sponky P9483, P9484, P9477	6 m / 1 ks	–	1 ks	–	S	6,71	bm
9477		Balení: nerezová spona P9364 + šroub P9542 pro podkladový profil Twinson P9552 a dřevo	100 × spojka + 110 × šroub	–	1 sada	–	S	52,95	sada
9440		Ventilační mřížka k terasovému profilu CHARACTER MASSIVE, P 9360	6 m / 2 ks	12 - černý 65 - hliníkový 66 - hnědý	2 ks	–	0	15,00	bm

Terasový systém Character Massive

Doplňkové položky pro systém **CHARACTER MASSIVE**

Ceník platný od 14. 1. 2025

Č. výrobku	Nákres	Popis	Délka / obsah balení	Barva	Min. objednávka	Počet balení v kontejneru	Dostupnost	Cena v € bez DPH	Měrná jednotka
9523		Podkladový hliníkový profil nenosný, 50 × 16 mm	6 m / 1 ks	–	1 ks	240	S	7,78	bm
9530		Podkladový hliníkový profil, 30 × 50 mm	6 m / 1 ks	–	1 ks		S	9,53	bm
9522		Podkladový hliníkový profil, 50 × 50 mm	6 m / 1 ks	–	1 ks	110	S	11,65	bm
9524		Podkladový hliníkový profil nosný, 50 × 80 mm	6 m / 1 ks	–	1 ks	65	S	20,94	bm
9495		Balení: nerezová spojka rohová P9527, třídy A2 + šroub P9515 pro podkladový profil P9524	10 × spojka + 40 × šroub	–	1 sada	–	S	54,75	sada
9468		Balení: nerezová spojka P 9521 třídy A2 + šroub P 9515 pro podkladový profil P9522	10 × spojka + 40 × šroub	–	1 sada	–	S	39,38	sada
9489		Balení: nerezová spojka P9514 + šroub P9515	10 × spojka + 10 × šrouby	–	1 sada	–	0	21,75	sada
9556		Soklová lišta, 78 × 10 mm	6 m / 2 ks	502, 503, 504, 509, 510, 522	2 ks	106	S	7,52	bm
			4,5 m / 2 ks		2 ks			106	S
9518		Okopový hliníkový profil „L“, 42/ 50 mm	4,5 m / 1 ks	12 - černý 65 - hliníkový 66 - hnědý	1 ks	154	21	9,69	bm
2753		Nerezový šroub, 35 mm	100 × šroub + 1 × bit	–	100 ks	–	S	24,63	sada
2754		Šroub k 9556, 35 mm	1000 × šroub + 1 × bit	–	1000 ks	–	S	187,20	sada
9430		Podkladová patka výškově stavitelná 35 až 55 mm pro podkladový profil P 9522 a P 9524	5 ks	–	5 ks	–	S	3,75	ks
9431		Podkladová patka výškově stavitelná 55 až 95 mm pro podkladový profil P 9522 a P 9524	5 ks	–	5 ks	–	S	4,02	ks
9429		Nástavec k podkladové patce P 9431, výška podstavce 40 mm	25 ks	–	25 ks	–	S	0,80	ks
9510		Spojka k profilu 9522	3 bm	–	1 sada	–	0	19,23	sada
9326		Gumová podložka, 8 × 90 × 90	12 ks	–	12 ks	–	S	0,54	sada
9545		Čistič O-Clean	1 ks	–	1 ks	–	S	20,72	ks
9393		Twinson terasový čistič	1 l	–	1 ks	–	0	16,90	l

Ceny jsou uvedeny bez DPH.

Deceuninck, spol. s r. o., si vyhrazuje právo na změnu cen a změny v sortimentu. Dostupnost produktu je uvedena v tabulce.

(S = produkt k dispozici na skladě; O = produkt k dispozici na objednávku do 6 týdnů).



MAJESTIC MASSIVE PRO

ZCELA BEZÚDRŽBOVÁ TERASA SE VZHLEDEM DŘEVA



Řada **MAJESTIC MASSIVE PRO** přináší všechny výhody masivních desek Twinson, navíc s výjimečnou odolností proti mastným skvrnám a krásnou kresbou letokruhů na povrchu. **MAJESTIC MASSIVE PRO** jsou jediné kompozitní desky s 10letou zárukou na stálost barev a odolností proti skvrnám.

I když jsou velmi odolné vůči nečistotám, kompozitní terasy také vyžadují údržbu. Řada teras Twinson **MAJESTIC MASSIVE PRO** má však na povrchu desek tenkou vrstvu polymeru, který brání vzniku mastných skvrn od jídla nebo opalovacích krémů. Jednoduše je otřete vlhkým hadříkem a to je všechno.

Pro lidi, kteří si cení pohodlí, ale nechtějí se vzdát výrobků z ušlechtilého dřeva, jsou masivní palubky **MAJESTIC MASSIVE PRO** s charakteristickou kresbou dřeva perfektní volbou.

MAJESTIC MASSIVE PRO si zachovává svou barvu po celou dobu životnosti. Skvěle se proto hodí třeba i na částečně zastřešené terasy, kde by se u běžného kompozitu mohly časem objevit barevné rozdíly.

Design

- Dvě povrchové úpravy: jemné drážkování a letokruhy
- Pro terasy s náročným provozem
- Možnost pokládání do oblouku bez nutnosti okrajových úprav
- K dispozici v pěti originálních barvách

Kvalita

- Osvědčení o požární odolnosti $B_{ROOF}(t1)$ pro střešní terasy
- Jediná deska odolná proti mastným skvrnám
- Stálobarevnost
- Nízká roztažnost materiálu (do 2 mm/m)
- Velmi dobrá protiskluzová třída (protiskluznost PTV ≥ 36)
- Nosnost až 1 400 kg/m²
- Třída požární odolnosti C_{fl} s1
- Národní technické posouzení IT B

Montáž

- Kompatibilní se všemi komponenty systému

CHARACTER MASSIVE



KOMPONENTY SYSTÉMU MAJESTIC MASSIVE PRO

1



Hliníkový profil pro samonosné konstrukce 80 x 50 mm (podpěrné body každých 120cm)

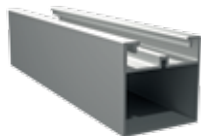

Hliníkový profil pro samonosné konstrukce nebo připevnění k podkladu (podpěrné body každých 70 cm) 50 x 50 mm

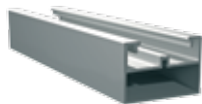

Hliníkový profil pro samonosné konstrukce nebo připevnění k podkladu (podpěrné body každých 50 cm) 30 x 50 mm



Hliníkový profil k připevnění na rovném podkladu 16 x 50 mm



Hliníkový profil k připevnění na rovném podkladu 30 x 40 cm

2



3

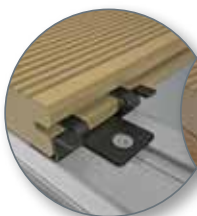

Montáž pomocí spon

Rohová spojka samonosných profilů

Spojka k 9522



Deska

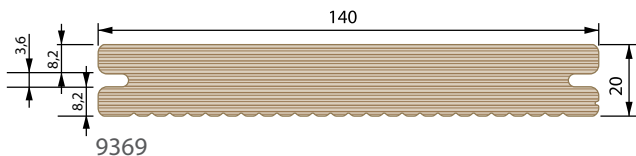

Konstrukční prvky

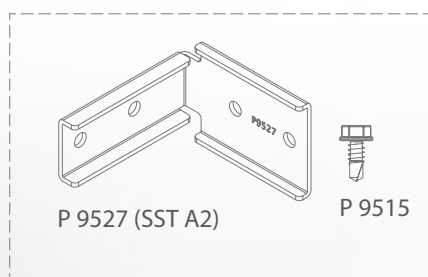

P 9495 → 10 x P 9527 (SST A2)
→ 40 x P 9515

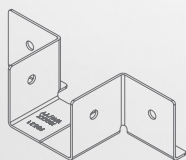

9468
→ 10 x 9468
→ 40 x 9515

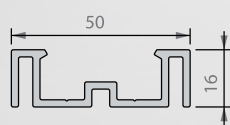

P 9523

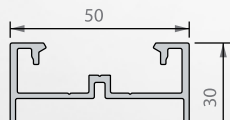

P 9530

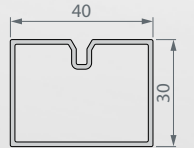

9234

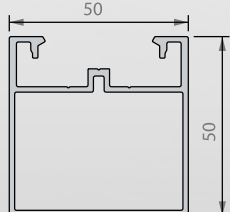

P 9522

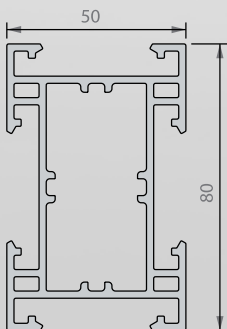

P 9524



3 m P 9510

Spona

ke konstrukcím
z nosných profilů 9234 nebo
k dřevěným konstrukcím

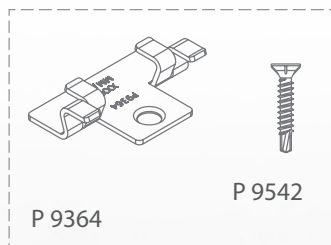

P 9364

P 9542

P 9477

→ 100 x P 9364
→ 110 x P 9542

Spona

ke standardním hliníkovým
profilům 9522, 9523, 9524, 9530

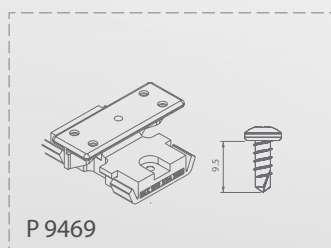

P 9469

110 x P 9469

Startovací / koncový profil

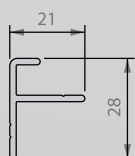

P 9366

Zakončení

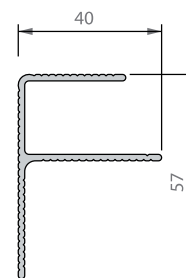

P 9363

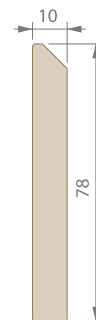

P 9556

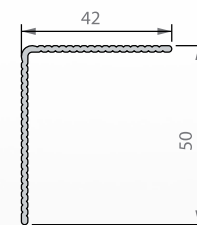

P 9518

Příslušenství

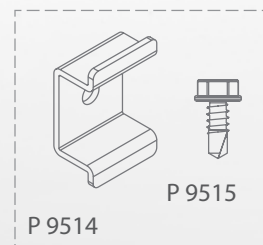

P 9514

P 9515

P 9489

→ 10 x P 9514
→ 10 x P 9515



P 2754

2753
→ 100 x 2754

2754
→ 1000 x 2754

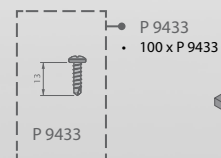

P 9433

P 9433
• 100 x P 9433





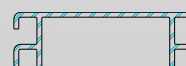



Gumová
podložka
9326

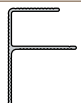

9440

Terasový systém MAJESTIC MASSIVE PRO

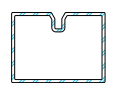
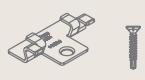









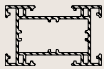
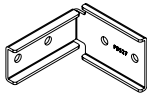

Ceník platný od 14. 1. 2025

Č. výrobku	Nákres	Popis	Délka / obsah balení	Barva	Min. objednávka	Počet balení v kontejneru	Dostupnost	Cena v € bez DPH	Měrná jednotka
9369		Terasové prkno plné MAJESTIC MASSIVE PRO 20 × 140 mm	4 m / 1 ks	519, 520, 271, 270	1 ks	60 ks	21	15,56	bm
			5 m / 1 ks			45 ks	21		
			6 m / 1 ks			45 ks	21		
9366		Počáteční a koncový hliníkový profil 21 / 28 mm pro hliníkové podkladové profily	3 m / 1 ks	–	1 ks	–	S	3,02	bm
9363		Počáteční a koncový okopový hliníkový profil F 40 / 57 mm pro podkladový profil Twinson P9552	6 m / 1 ks	12 - černý 65 - hliníkový 66 - hnědý	1 ks	120	21	13,19	bm
9469		Balení: spona PVC pro hliníkové podkladové profily	100 × spojka + 110 × šroub	–	1 sada	–	S	34,82	sada
9234		Podkladový profil hliníkový nenosný, 40 × 30 mm pro 9555, 9360, 9369, sponky P9483, P9484, P9477	6 m / 1 ks	–	1 ks	–	S	6,71	bm
9477		Balení: nerezová spona P9364 + šroub P9542 pro podkladový profil Twinson P9552 a dřevo	100 × spojka + 110 × šroub	–	1 sada	–	S	52,95	sada
9440		Ventilační mřížka k terasovému profilu CHARACTER MASSIVE, P 9360	6 m / 2 ks	12 - černý 65 - hliníkový 66 - hnědý	2 ks	–	0	15,00	bm

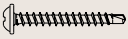
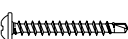
Terasový systém MAJESTIC MASSIVE PRO

Doplňkové položky pro systém MAJESTIC MASSIVE PRO

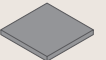
Ceník platný od 14. 1. 2025

Č. výrobku	Návrh	Popis	Délka / obsah balení	Barva	Min. objednávka	Počet balení v kontejneru	Dostupnost	Cena v € bez DPH	Měrná jednotka
9523		Podkladový hliníkový profil nenosný, 50 × 16 mm	6 m / 1 ks	–	1 ks	240	S	7,78	bm
9530		Profil montážový, hliníkový, 30 × 50 mm	6 m / 1 ks	–	1 ks	–	S	9,53	bm
9522		Podkladový hliníkový profil, 50 × 50 mm	6 m / 1 ks	–	1 ks	110	S	11,65	bm
9524		Podkladový hliníkový profil nosný, 50 × 80 mm	6 m / 1 ks	–	1 ks	65	S	20,94	bm
9495		Balení: nerezová spojka rohová P9527, třídy A2 + šroub P9515 pro podkladový profil P9524	10 × spojka + 40 × šroub	–	1 sada	–	S	54,75	sada
9468		Balení: nerezová spojka P 9521 třídy A2 + šroub P 9515 pro podkladový profil P9522	10 × spojka + 40 × šroub	–	1 sada	–	S	39,38	sada
9489		Balení: nerezová spojka P9514 + šroub P9515	10 × spojka + 10 × šrouby	–	1 sada	–	0	21,75	sada
9556		Soklová lišta, 78 × 10 mm	6 m / 2 ks	502, 503, 504, 509, 510, 522	2 ks	106	S	7,52	bm
			4,5 m / 2 ks		2 ks		S	7,52	bm
9518		Okopový hliníkový profil „L“, 42/ 50 mm	4,5 m / 1 ks	12 - černý 65 - hliníkový 66 - hnědý	1 ks	154	21	9,69	bm
2753		Nerezový šroub, 35 mm	100 × šroub + 1 × bit	–	100 ks	–	S	24,63	sada
2754		Šroub k 9556, 35 mm	1000 × šroub + 1 × bit	–	1000 ks	–	S	187,20	ks
9430		Podkladová patka výškově stavitelná 35 až 55 mm pro podkladový profil P 9522 a P 9524	5 ks	–	5 ks	–	S	3,75	ks
9431		Podkladová patka výškově stavitelná 55 až 95 mm pro podkladový profil P 9522 a P 9524	5 ks	–	5 ks	–	S	4,02	ks
9429		Nástavec k podkladové patce P 9431, výška podstavce 40 mm	25 ks	–	25 ks	–	S	0,80	ks
9510		Spojka k profilu 9522	3 bm	–	1 sada	–	0	19,23	sada
9326		Gumová podložka, 8 × 90 × 90	12 ks	–	12 ks	–	S	5,19	sada
9545		Čistič O-Clean	1 ks	–	1 ks	–	S	20,72	ks
9393		Twinson terasový čistič	1 l	–	1 ks	–	0	16,90	l

Ceny jsou uvedeny bez DPH.

Deceuninck, spol. s r. o., si vyhrazuje právo na změnu cen a změny v sortimentu. Dostupnost produktu je uvedena v tabulce.

(S = produkt k dispozici na skladě; O = produkt k dispozici na objednávku do 6 týdnů).

MONTÁŽ RYCHLE A JEDNODUŠE

Terasové systémy Twinson jsou navrženy tak, aby byla jejich montáž maximálně efektivní. Po dokončení návrhu si připravte vhodnou podkladovou konstrukci v souladu s požadavky na montáž a potom terasu nainstalujte pomocí neviditelných spon.

Profesionální software

Navrhněte si svoji terasu s naším softwarem. Trvá to jen pár minut. Umožňuje vám vytvářet výkresy, kótování a vytváření nabídek. Software vybere příslušné prvky spodní konstrukce, optimalizuje použití materiálů, pomůže vytvořit seznam prvků potřebných ke stavbě terasy a označí způsob jejich řezání, který minimalizuje odpad.



TWINSON CALCULATOR pro samostatnou přípravu návrhu terasy a výpočet materiálu najdete zdarma na <http://www.calculator-twinson.deceuninck.com/>



**TWINSON:
MONTÁŽ**

ZKRÁCENÁ VERZE MONTÁŽNÍCH POKYNŮ PRO TERASOVÉ SYSTÉMY

1. Vyberte systém, který budete používat

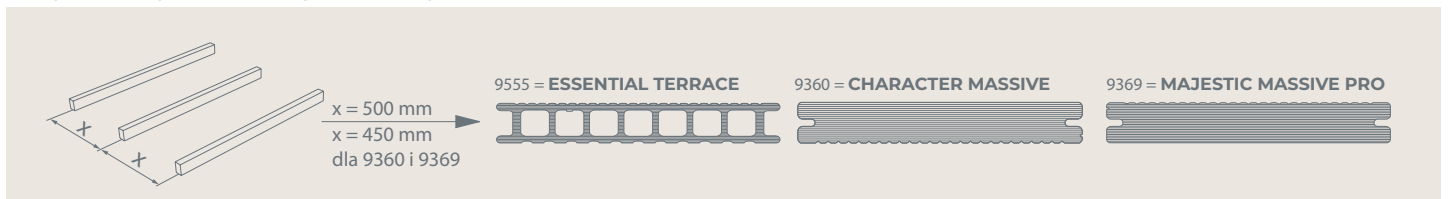

2. Uvedte druh podkladu

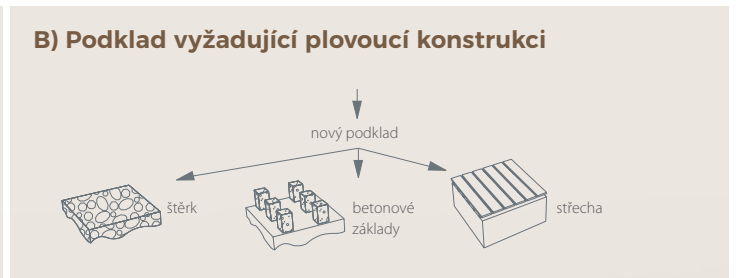

3. Vyberte typ konstrukce

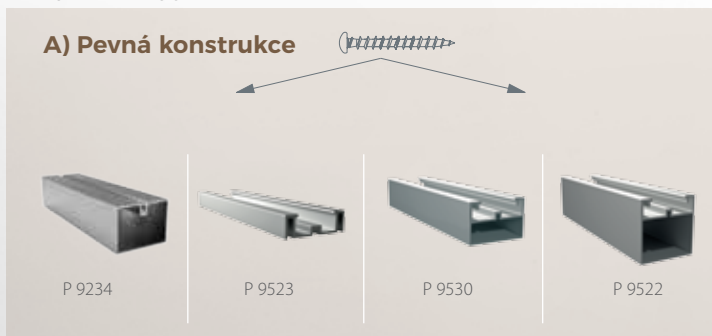

4. Montáž prken pomocí spon



5. Vyberte typ zakončení

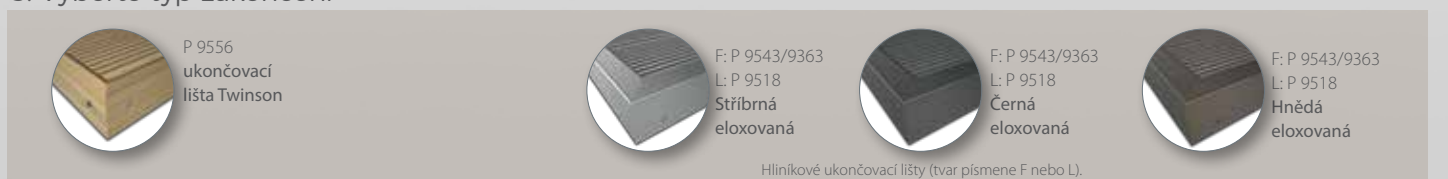



TWINSON CLICK

JEDNODUCHÝ MONTÁŽNÍ SYSTEM BEZ ŠROUBŮ



Díky své jednoduchosti, rychlosti a odolnosti je systém Twinson Click rozhodně nejlepší řešení pro profesionální montéry. Díky své výjimečné bezšroubové technologii vám modulární systém Twinson Click uspoří hodně času.

Toto inovativní „klikací“ řešení přináší mimořádný komfort při realizaci terasy, a to bez použití jediného šroubku. Výškově stavitelné terče, velmi odolné hliníkové podkladové profily a terasové desky Twinson s chytrým patentovaným zacvakávacím systémem umožňují, že novou terasu postavíte velmi rychle a bez zbytečné námahy. Systém **TWINSON CLICK** navíc umožňuje realizovat terasy libovolných tvarů (zaoblené i šikmé tvary, mnohoúhelníky atd.).



Úspora času

Díky klikacímu systému postavíte průměrnou terasu **TWINSON CLICK** dvaapůlkrát rychleji než běžnou terasu, která se montuje např. pomocí kompozitních nebo dřevěných podkladových profilů a šroubů. Čím složitější tvar terasy bude, tím více času uspoříte!

Ergonomie

Díky jednoduché montáži je instalace terasové konstrukce mnohem efektivnější a snadnější než klasická metoda pomocí šroubů.

Odolnost

Hliníková podkladová konstrukce je oproti té dřevěné nebo kompozitní stabilní, odolná a nedeformuje se. Během dlouhodobého používání prokázaly svou kvalitu také masivní terasové desky Twinson. Navíc všechny materiály jsou plně recyklovatelné.

Flexibilita

Díky montážnímu systému **TWINSON CLICK** a široké nabídce terasových desek Twinson s variantní povrchovou úpravou a přirozenými barvami vyhoví naše terasy jakýmkoliv požadavkům.



KOMPONENTY SYSTÉMU TWINSON CLICK

Sestavení terasy Twinson je velmi jednoduché a přitom promyšlené. Vše stojí na výškově stavitelných tercích, které se skládají ze základny, nástavce a trojúhelníkové patky (Triax), do níž se nacvakávají hliníkové podkladové profily. Teprve na tento pevný hliníkový rám pak přijde finální povrch z prken Twinson.



3

Terče a nástavce lze nastavit do různých výšek, od 45 mm do 225 mm.



1

Gumová podložka se používá při instalaci střešních teras. Chrání střešní krytinu; lze také použít pro zarovnání minimálního rozdílu úrovní na klasických terasách.



4

Použití lehkých hliníkových profilů se čtyřmi stejnými stěnami je intuitivní, snadno se zkrátí nebo řežou pod úhlem. Zaručená dlouhá životnost.



2

Trojúhelníková základna (Triax) je jedinečnou a „chytrou“ součástí systému Twinson Click, umožňuje instalaci v různých úhlech.

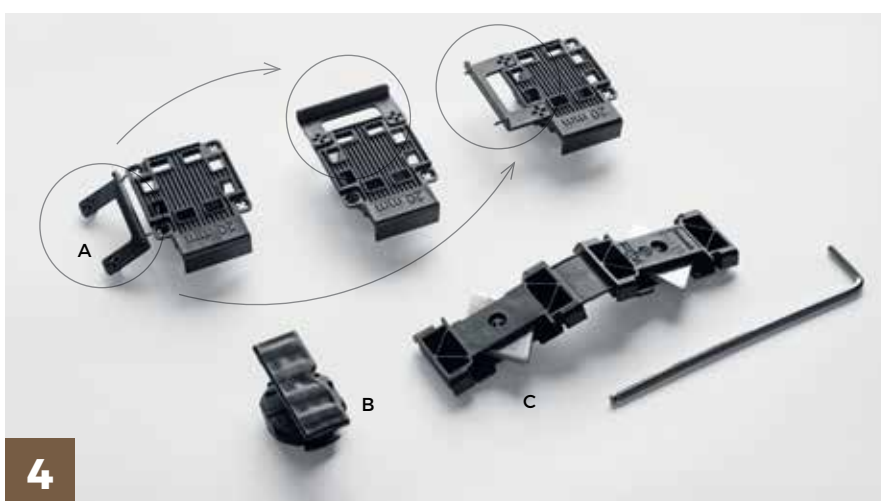

4

Postačují 3 prvky, které vám pomoci 3 kliknutí umožní sestavit celou konstrukci terasy bez použití šroubů:
A. Nastavitelný svislý klip. Tento klip se používá k uchycení první i poslední terasové desky, stejně jako pro upevnění obložení.
B. Otočný vodorovný klip. Slouží k připevnění terasových desek k hliníkové spodní konstrukci.
C. Pružný rohový klip. Slouží k upevnění hliníkové konstrukce v každém možném úhlu.

Komponenty systému TWINSON CLICK



Prkna

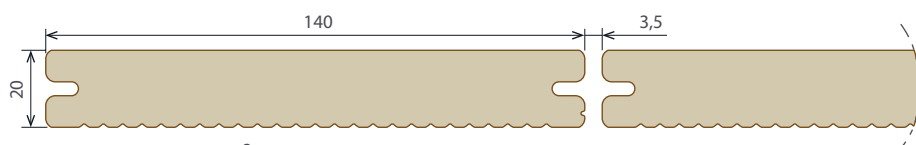

P 9360 → 7 m/m²
→ 26,6 kg/m²

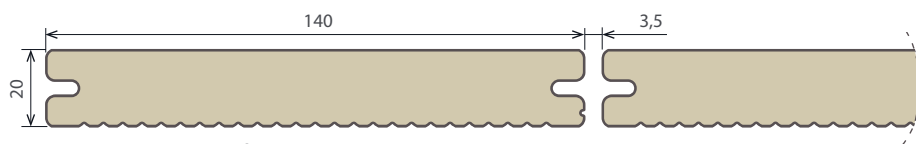

P 9369 → 7 m/m²
→ 26,6 kg/m²

Konstrukční prvky

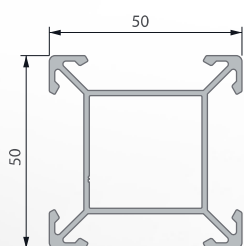

P 9235 → ± 2,5 m/m²
→ ± 2,5 kg/m²

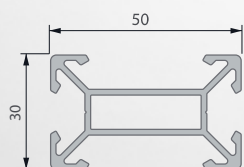

P 9250 → ± 2,5 m/m²
→ ± 2,5 kg/m²

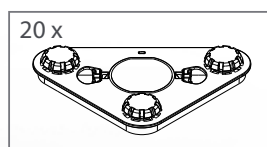

P 9236 – 12,5mm



P 9249

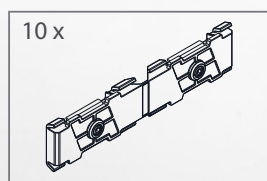

P 9239

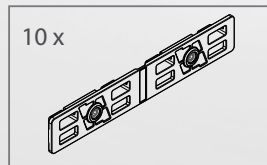

P 9252

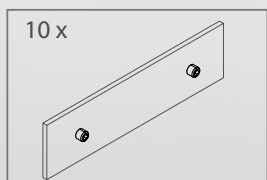

P 9240

Spona



P 9237



P 9248

Start/konec

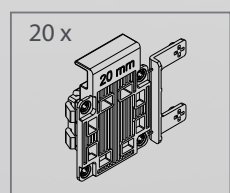

P 9238

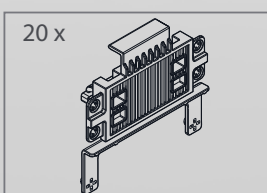

P 9251

Terč

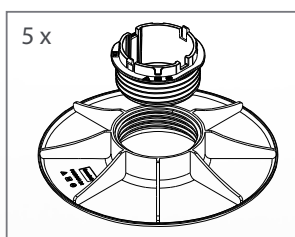

P 9242: 45 mm – 65 mm

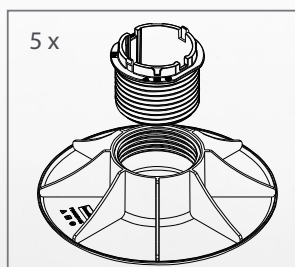

P 9243: 65 mm – 105 mm

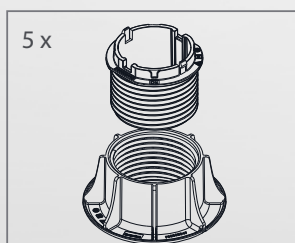

P 9247: 65 mm – 105 mm

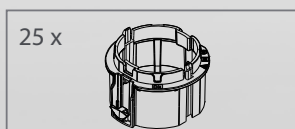

P 9241 – +40mm

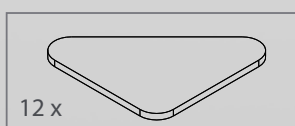

P 9244 – 8,5mm

Zakončení

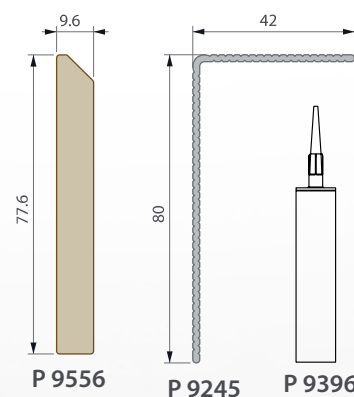

P 9556

P 9245

P 9396

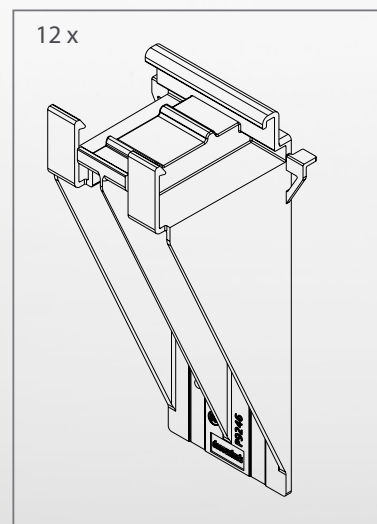

P 9246

Ventilace

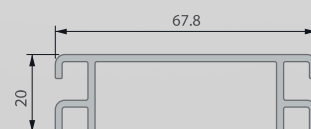

P 9440

PROSTĚ GENIÁLNÍ

SYSTÉM TWINSON CLICK

Podívejte se na instalační video a najděte si distributora nebo montážníka ve svém okolí.



www.twinson.cz



Systém TWINSON CLICK

Ceník platný od 14. 1. 2025

Č. výrobku	Nákres	Popis	Délka / obsah balení	Barva	Dostupnost	Cena v € bez DPH	Měrná jednotka
9235		ALU podkladový profil 4S, 50 × 50 mm	6 m / 1 ks	–	21	11,34	bm
9250		ALU podkladový profil 4S 30 × 50mm	6 m - 1 ks	–	21	7,80	bm
9236		Připojovací patka pro P9235	20 ks	černý	21	21,86	sada
9249		Připoovací základna pro 9235, 9250	20 ks	12 - černý	21	7,88	sada
9237		Sponka PVC 20 mm	100 ks	černý	21	60,30	sada
9248		Spona opravná na desky 9360, 9369	20 ks	65 - hliníkový	21	18,80	sada
9238		Start/konec klip	20 ks	černý	21	10,57	sada
9251		Start, konec klip pro 9250 k soklové liště 9556	20 ks	12 - černý	21	8,80	sada
9239		Rohová spojka	10 ks	černý	21	25,84	sada
9252		Rohová spojka k 9250	10 ks	12 - černý	21	21,50	sada
9240		Spojka pro ALU podkladový profil P9235	10 ks	–	21	17,24	sada
9241		Nástavec k podkladové patce P 9243, výška podstavce 40 mm	25 ks	černý	21	10,77	sada
9242		Podkladová patka výškově stavitelná 45 až 65 mm pro podkladový profil P 9235	5 ks	černý	21	11,70	sada
9243		Podkladová patka výškově stavitelná 65-105 mm pro podkladový profil P 9235	5 ks	černý	21	12,31	sada
9247		Úzká podkladová patka, výškově stavitelná 65 až 105 mm	5 ks	12 - černý	21	12,25	sada
9244		Gumová podložka trojúhelník 8 mm	12 ks	černý	21	12,97	sada
9245		Okopový hliníkový profil „L“, 80 × 42 mm	6 m / 1 ks	12 - černý 65 - hliníkový 66 - hnědý	21	10,46	bm

System TWINSON CLICK

Ceník platný od 14. 1. 2025

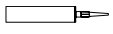
Č. výrobku	Nákres	Popis	Délka / obsah balení	Barva	Dostupnost	Cena v € bez DPH	Měrná jednotka
9396		Montážní lepidlo na bázi polymerů pro kompozitní prvky a hliník	310 ml / 1 ks	černý	21	28,59	ks
9246		Soklový nosič	12 ks	12 - černý	21	17,77	sada

Ceny jsou uvedeny bez DPH.

Deceuninck, spol. s r. o., si vyhrazuje právo na změnu cen a změny v sortimentu. Dostupnost produktu je uvedena v tabulce. (S = produkt k dispozici na skladě; O = produkt k dispozici na objednávku do 6 týdnů).



REFERENČNÍ PROJEKTY





VŠEOBECNÉ OBCHODNÍ PODMÍNKY PRODEJE SPOLEČNOSTI DECEUNINCK, SPOL. S R. O. PRO STAVEBNÍ SYSTÉMY (DÁLE TAKÉ JEN VOP“)

§ 1. OBECNÉ VYMEZENÍ VOP

1. Předmětem těchto VOP je rámcové vymezení práv a povinností smluvních stran při prodeji zboží nabízeného prodávajícím kupujícímu a přináší tak podrobnější úpravu kupní smlouvy uzavírané mezi prodávajícím a kupujícím.
2. V souladu s ustanovením § 1751 zákona č. 89/2012 Sb., občanského zákoníku (dále jen „občanský zákoník“), se těmito VOP v aktuálním znění řídí a doplňuje obsah kupní smlouvy, pokud je na ně odkázáno v uzavřené kupní smlouvě, v doručené objednávce kupujícího prodávajícím, „Potvrzení objednávky“ ze strany prodávajícího, nebo v jiných dokumentech či ujednáních zakládajících smluvní vztah, jehož předmětem je prodej zboží prodávajícím nebo vztahy související s prodejem zboží, typicky například proforma faktura a daňový doklad (faktura), kterým je fakturována kupní cena, dodací list apod..
3. V případě odchýlných ujednání v kupní smlouvě mají tyto před zněním VOP přednost. Úprava práv a povinností stran z právních vztahů týkajících se uzavírání kupních smluv s prodávajícím provedená těmito VOP je subsidiární a uplatní se tehdy, pokud jejich obsah není v rozporu s obsahem Pravidel obchodní spolupráce, které mezi sebou prodávajícím a kupujícím jako smluvní strany uzavřely, případně jiné smlouvy s prodávajícím vylučující výslovně použití těchto VOP a použijí se tedy pouze ta ustanovení, která nejsou odchýlnou úpravou stran vyloučena.
4. Práva a povinnosti neupravené uzavřenou kupní smlouvou, jinou smlouvou, nebo těmito VOP se ve zbytku řídí právem České republiky, zejména občanským zákoníkem.

§ 2. DEFINICE POJMŮ

1. Proávající: Proávající je obchodní společnost Deceuninck, spol. s r.o., IČ:49445553 (DIČ: CZ49445553) se sídlem Areál Slatina, Tuřanka 115, 627 00 Brno-Slatina, Společnost zapsaná v obchodním rejstříku u Krajského soudu v Brně v oddílu C, vložka 12279 Zastoupená: Pavlem Stoklasou, prokuristou společnosti.
2. Kupující: Kupujícím se rozumí fyzická nebo právnická osoba označená jako kupující v objednávce adresované prodávajícím, nebo v kupní smlouvě.
3. Zboží: Obkladové, fasádní a podlahové systémy, dřevoplastové kompozitní systémy Twinson vyráběné, nebo dodávané některou ze společností Deceuninck v druzích, sortimentním složení a specifikaci dle aktuálního stavu zboží v rámci systému Deceuninck-Online nebo v rámci Katalogu zboží prodávajícího. Toto zboží je vyráběno a dodáváno podle soudobých technických standardů a je určeno k dalšímu prodeji v maloobchodě, nebo k přímé montáži oprávněnou osobou.
4. Deceuninck: Toto označení zahrnuje nejen obchodní firmu prodávajícího, ale rovněž veškeré koncernové podniky Deceuninck Group, na kterých se podílí identické řídicí osoby a osoby podrobené jednotnému řízení, a které vyrábějí, nebo dodávají navzájem komplementární zboží bez ohledu na to, zda označení Deceuninck je, či není součástí jejich obchodního jména (firmy).
5. Ceník: Ceníkem se rozumí seznam zboží nabízeného v uvedené době prodávajícím, který je dostupný přímo v systému Deceuninck-Online nebo na vyžádání kupujícího k tomu oprávněnou osobou u zákaznického oddělení prodávajícího nebo pro zboží uvedené v Katalogu zboží prodávajícího v rámci tohoto Katalogu zboží prodávajícího. Změna ceníku je zákazníkům Deceuninck vždy oznámena nebo zpřístupněna.
6. Deceuninck-Online: nástroj umožňující elektronickou komunikaci mezi společností Deceuninck a jejími obchodními partnery, tedy zejména mezi prodávajícím a kupujícím v případě, že byl kupujícímu sjednán do systému Deceuninck-Online přístup. Obsah systému Deceuninck-Online je variabilní pro různé typy uživatelů na základě jejich oprávnění. Deceuninck-Online obsahuje obchodní modul pro objednávání zboží a správu objednávek, modul s technickou dokumentací k produktům společnosti Deceuninck, marketingový modul s marketingovými materiály ke stažení, reklamační modul pro zadávání a správu reklamací a řadu dalších informačních nástrojů. Přístup do systému Deceuninck-Online mohou získat pouze přímí zákazníci společnosti Deceuninck, jejich zaměstnanci a v omezeném režimu také architekti, projektanti a další uživatelé z řad odborné veřejnosti

(reklamní agentury, prodejci strojního a softwarového vybavení pro výrobce oken aj.). Přístup do systému Deceuninck-Online si uživatel vyžádá prostřednictvím elektronického formuláře na webových stránkách společnosti Deceuninck. Žádost uživatele následně prochází autorizací na straně společnosti Deceuninck. Deceuninck-Online umožňuje získat informace o aktuálně nabízených produktech dle ceníku (čl. 2.5), o jednotlivých objednávkách, zadat konkrétní objednávku (v uvedení profilového označení produktu, barvy včetně provedení, typu, délky, minimálního objednaného množství, počtu kusů v balení, počtu balení a jednotkové nákupní ceny kupujícího). Po ukončení objednávkového procesu se daná objednávka automaticky potvrdí kupujícímu v elektronické podobě formou PDF dokumentu „Potvrzení objednávky“, který obsahuje základní údaje o objednaných produktech s údaji specifikovanými výše a s uvedením standardních dodacích termínů včetně nákupních cen daných produktů.

7. Obchodní kredit: Obchodní kredit je ze strany prodávajícího nejvyšší přípustná míra celkového objemu všech pohledávek prodávajícího vůči kupujícímu, a to jak splatných, tak dosud nesplatných, zejména pak pohledávek vzniklých z obchodního styku z již realizovaných dodávek zboží prodávajícího kupujícímu podle faktur vystavených prodávajícím kupujícímu, a to včetně daně z přidané hodnoty (dále také jen „DPH“). Kupující není oprávněn objednat u prodávajícího zboží a prodávající není povinen kupujícímu potvrdit jeho objednávku a zboží mu dodat, jestliže již celkový objem všech stávajících pohledávek prodávajícího vůči kupujícímu dosahuje nebo přesahuje povolený obchodní kredit anebo by převzetím takové objednávky byl dosažen nebo překročen povolený obchodní kredit.
8. Kontejner: Pro účely této smlouvy označuje jeden z možných obalů, použitých při dodávce zboží, kovový a vratný přepravní obal.
9. Faktura (daňový doklad): Fakturou (daňovým dokladem) se v textu rozumí písemný platební doklad, vystavený prodávajícím a mající všechny náležitosti daňového dokladu dle zákona č. 235/2004 Sb. o dani z přidané hodnoty. Faktura je vystavována v českém jazyce pro zákazníky se sídlem v ČR a na Slovensku, pro zákazníky se sídlem v Maďarsku dle jejich požadavků v maďarském nebo anglickém jazyce. Faktura je vystavována ve všech případech v €, pro české zákazníky bude faktura vystavována v € i Kč současně. Při přepočtu fakturovaných částek z € na Kč bude použit pevný měsíční kurs odpovídající datu vystavení faktury. Jedná se o kurs vyhlášený Českou národní bankou k prvnímu kalendářnímu dni příslušného kalendářního měsíce, ve kterém je vystavena faktura prodávajícího.
10. Katalog zboží prodávajícího: Jedná se o tištěný dokument s označením „Katalog produktů stavebních systémů Deceuninck“, který obsahuje specifikaci zboží včetně cen zboží, minimálního objednávkového množství v segmentu stavební systémy (zejména Terasové systémy Twinson, plotové systémy, systém venkovních obkladů, systém venkovních PVC obkladů, systém obkladů říms a podhledů). Změny provedené v Katalogu zboží prodávajícího jsou zákazníkům Deceuninck vždy oznámeny nebo zpřístupněny.
11. Termín dodání zboží: Jedná se o určení doby, kdy je zboží předáno a dodáno kupujícímu a je-li určen lhůtou, pak v sobě zahrnuje i nepracovní dny. Termín dodání zboží v sobě zahrnuje termín dostupnosti zboží dle 2.13. a termín pro dopravu zboží dle Harmonogramu objednávek a rozvozu není-li výslovně dohodnut stranami jinak.
12. Dostupnost zboží: Jedná se o určení data, kdy je nebo bude zboží připraveno k dodání, tedy je nebo bude u Deceuninck evidováno skladem.
13. Minimální hodnota dodávky: Jedná se o minimální hodnotu zboží dodávaného prodávajícím kupujícímu v rámci jedné zásilky. Minimální hodnota dodávky je dle jednotlivých míst dodání určena v dokumentu označeném jako „Podmínky dodání zboží pod úrovní minimální hodnoty dodávky“ v systému Deceuninck-Online, který obsahuje grafické vyobrazení jednotlivých regionů a údaje o konkrétním číselném vyjádření Minimální hodnoty dodávky a ceně za dopravu zboží zajišťovanou ze strany Deceuninck do daného regionu v případě, že hodnota dodávky je nižší než Minimální hodnota dodávky tam stanovená. Do hodnoty zboží se pro účely Minimální hodnoty dodávky počítá i DPH, je-li součástí kupní ceny zboží.

14 Písemný dokument: Písemným dokumentem se rozumí listina zachycující písemnou formou právní jednání provedené některou ze smluvních stran a touto stranou podepsaná.

§ 3. OBJEDNÁVKY KUPUJÍCÍHO

1. Kupující svou objednávku činí především elektronickou formou s využitím systému Deceuninck-Online, který se nachází na internetové stránce www.deceuninck-online.com. Uvedený systém objednávku kupujícího zpracuje, vypočítá cenu objednaného zboží a uvede její nejbližší možný termín dodání. PDF dokument „Potvrzení objednávky“ obsahující tyto údaje systém Deceuninck-Online poskytne kupujícímu jako akceptaci objednávky. Tím je kupní smlouva uzavřena.
2. Zjistí-li kupující z PDF dokumentu „Potvrzení objednávky“, že se v jeho objednávce nebo v jejím zpracování vyskytla chyba, je povinen obratem, nejpozději pak do dne následujícího po převzetí PDF dokumentu „Potvrzení objednávky“, informovat o tom prodávajícího a požadovat opravu, jinak se potvrzená objednávka pokládá za platný způsob uzavření kupní smlouvy ve znění takto potvrzené objednávky.
3. Kupující svou objednávku může učinit i v listinné podobě podle jednotlivých položek Ceníku prodávajícího. Daná objednávka musí obsahovat zejména určení zboží, profilové číslo, barevné provedení, typ, délku a množství požadovaného zboží. V takovém případě kupující odešle prodávajícímu v písemné, faxové nebo e-mailové podobě svou závaznou objednávku, která je prodávajícím zpracována v pracovních dnech do 24 hodin a následně elektronicky potvrzena v PDF dokumentu – „Potvrzení objednávky“ - nebo faxem či jinou listinou podobou kupujícímu se standardními dodacími podmínkami a uvedením termínu dodání zboží. Doručením takto potvrzené objednávky kupujícímu vzniká závazná kupní smlouva.

§ 4. TECHNICKÝ STANDARD, JAKOST A UŽITNÉ VLASTNOSTI ZBOŽÍ

1. Technický standard zboží je určujícím ukazatelem míry kvality a užitných vlastností. Je tvořen soustavou údajů obsažených zejména v materiálu „Technický soubor“ pro zboží Stavební systémy.
2. Jakost a užitné vlastnosti zboží jsou představovány zejména fyzikálními (mechanickými), chemickými, vzhledovými (estetickými) vlastnostmi a vlastnostmi požadované bezpečnosti, které jsou stanoveny v dokumentech tvořících technický standard zboží.
3. Smluvní strany se dohodly, že na žádost kupujícího kupující obdrží materiál „Technický soubor“ příslušného zboží (včetně průběžně dodávaných aktualizací).
4. Kupující bere na vědomí, že nese ve smyslu platné právní úpravy plnou odpovědnost za podání úplných informací o vlastnostech zboží při jeho dalším prodeji, v případě provádění instalace pak za dodržení všech doporučených montážních postupů při jeho zabudování do staveb konečných zákazníků.

§ 5. KUPNÍ CENA, PLATEBNÍ PODMÍNKY

1. Smluvní strany se dohodly, že platný Ceník zboží je pro smluvní strany závazný do doby vydání dalšího (aktualizovaného) ceníku prodávajícím. Aktuální nákupní ceny kupujícího jsou uvedeny vždy v systému Deceuninck-Online. V případě objednávek prostřednictvím systému Deceuninck-Online jsou veškeré aktualizace již přednastaveny.
2. Kupující prohlašuje, že byl s platným Ceníkem prodávajícího seznámen nejpozději v okamžiku vyhotovení objednávky, a to v potřebném rozsahu, a výši cen tak akceptuje.
3. V případě, že kupující objednává u prodávajícího stavební systémy z Katalogu zboží prodávajícího, má se za to, že ceny uvedené v tomto Katalogu zboží prodávajícího jsou pro smluvní strany závazné až do doby vydání dalšího (aktualizovaného) Katalogu zboží prodávajícího. Kupující objedávající zboží ze sortimentu stavební systémy jinak než prostřednictvím systému Deceuninck-Online prohlašuje, že byl s platným

Katalogem zboží prodávajícího seznámen nejpozději v okamžiku vyhotovení objednávky, a to v potřebném rozsahu, a výši cen tak akceptuje.

4. Prodávající zajistí, aby společně s dodávkou zboží byl kupujícímu doručen dodací list a aby v souvislosti s dodáním zboží byla kupujícímu následně a bez zbytečného odkladu doručena i faktura mající náležitosti daňového dokladu.

4. Smluvní strany se dohodly, že pokud bude k zajištění úhrady kupní ceny zboží nebo její části použita směnka, je tímto vytvořen směnečný vztah umožňující prodávajícímu (věřiteli) požadovat a uplatňovat splnění peněžitého dluhu dlužníka (kupujícího) podle úvahy věřitele (prodávajícího), a to buď vlastním plněním dluhu ze smlouvy, nebo ze směnky, popř. z obou těchto titulů s tím, že splněním z jednoho titulu zaniká nárok věřitele (prodávající) na plnění z titulu druhého.

§ 6. DOSTUPNOST ZBOŽÍ A POTVRZOVÁNÍ TERMÍNŮ

1. Skladové položky

Tyto položky jsou jako skladové položky prodávajícího v rámci Ceníku v systému Deceuninck-Online označeny skladovým kódem „S“ a společně s tím je uveden i aktuální počet volných kusů zboží na skladě. Kupující bere na vědomí, že v rámci systému Deceuninck-Online může být jako skladová položka s kódem „S“ označeno i zboží, které je skladem u výrobce což může ovlivnit Termín dodání zboží.

2. Objednávkové položky – položky na objednávku

3. Všechny položky mimo výše uvedených skladových položek v Ceníku zboží v systému Deceuninck-Online. U těchto objednávkových položek je termín dostupnosti uveden v kalendářních dnech.

4. Potvrzování termínů

Každá objednávka je potvrzena systémem Deceuninck-Online dle nejbližšího možného aktuálního termínu dostupnosti a dodacího termínu. Proto musí být věnována pozornost dodacím termínům na potvrzení objednávky v PDF dokumentu „Potvrzení objednávky“.

§ 7. DOPRAVA ZBOŽÍ

1. Prodávající zajišťuje dopravu zboží pro kupujícího do jeho sídla, případně do jiného sjednaného místa dodání, ve standardní doručovací době, každá doprava je zpoplatněná - 70 EUR bez DPH, 1x týdně dle tabulky: „Harmonogram objednávek a rozvozů“ uvedené v systému Deceuninck-Online, a to pouze tehdy, pokud dosáhne hodnota dopravovaného zboží pro kupujícího alespoň Minimální hodnoty dodávky. V jiných případech je doprava zboží pro kupujícího zajišťována a hrazena prodávajícím jen, když se na tom kupující s prodávajícím dohodnou písemně (Ize pro tento případ i e-mailem k tomu oprávněných osob).
2. Nebude-li mezi prodávajícím a kupujícím dohodnuto jinak, je zboží dodáno kupujícímu v souladu s dodací podmínkou DAP (Incoterms 2010). Kupující se stává vlastníkem zboží a je mu se zbožím jako s vlastním umožněno nakládat až v okamžiku dodání zboží do sídla kupujícího, případně do jiného sjednaného místa dodání v členském státě EU, ve kterém má kupující své sídlo.
3. Kupující je povinen dodané zboží přijmout a při převzetí potvrdit podpisem k tomu oprávněné osoby dodací list popisující dodané zboží. V rámci dodacího listu je třeba čitelným způsobem (tiskacím písmem) vyplnit jméno a příjmení osoby přebírající za kupujícího dodané zboží, uvést své postavení a funkci u kupujícího a dodací list v místě jeho podpisu opatřit razítkem kupujícího, pokud kupující razítko používá. Potvrzený dodací list bude předán dopravci.
4. Uzávěrka objednávek a rozvoz zboží odpovídá Harmonogramu objednávek a rozvozů dle jednotlivých regionů, který je k dispozici v systému Deceuninck-Online.

§ 8. DODÁNÍ ZBOŽÍ, OMEZENÍ DODÁVEK

1. Při platbě předem:

Prodávající doručí kupujícímu proforma fakturu. Po úhradě proforma faktury bude dodávka v potvrzeném Termínu dodání zboží provedena a to společně s dodacím listem. Faktura mající náležitosti daňového dokladu bude kupujícímu doručena bez zbytečného odkladu po dodání zboží.

2. S odloženou platbou:

Dodávka zboží s poskytnutím lhůty splatnosti může být použita pouze u zákazníků (kupujících), se kterými je to samostatně dohodnuto nebo je poskytnut obchodní kredit. V takovém případě je zboží připraveno k dodání v potvrzeném Termínu dodání zboží.

3. Prodávající je oprávněn objednávku kupujícího odmítnout/znemožnit provedení objednávky kupujícího v elektronické podobě prostřednictvím systému Deceuninck-Online v případě, že bude splněna alespoň jedna z těchto podmínek:
- kupující řádně neodebere dříve objednané zboží,
 - kupující se dostane do prodlení s úhradou některé splatné pohledávky prodávajícího delším než 60 dní po lhůtě splatnosti.
4. Není-li prodávající dočasně schopen objednávku kupujícího v požadovaném objemu a deklarovaných termínech dodání uspokojit (zejména pro zásah vyšší moci, neočekávaný výpadek výroby, administrativní či soudní rozhodnutí mající vliv na schopnost plnění u prodávajícího nebo jeho koncernového dodavatele), je o tom prodávající povinen kupujícího neodkladně informovat a činit veškerá opatření k obnovení schopnosti dodávku splnit.
5. Dojde-li při objednání zboží k pochybení kupujícího v údajích o druhu či množství zboží, lze toto zboží výjimečně a s předchozím výslovným souhlasem prodávajícího vrátit. Vždy však musí jít o zboží, které nebylo kupujícím použito a nebylo ani nijak poškozeno.
6. V případě, že se kupující dohodne s prodávajícím na zpětném odběru zboží, je kupující povinen pro takový případ uhradit manipulační poplatek. Výši manipulačního poplatku stanoví prodávající, a to nejméně ve výši 10 % z dodací ceny vráceného zboží. Manipulační poplatek zahrnuje účetní náklady prodávajícího, náklady na skladovou manipulaci se zbožím i dopravní náklady prodávajícího. K vrácenému zboží bude prodávajícím vystaven opravný daňový doklad s vyúčtováním manipulačního poplatku.
7. Souhlas nemůže být udělen:
- u zboží, které pro svou atypičnost nelze nebo lze jen s velkými obtížemi prodat jinému zákazníkovi, které není v původním stavu, nebo má poškozený obal,
 - po uplynutí lhůty 180 dnů od dodání zboží ze strany prodávajícího kupujícímu.
8. Kupující jednotlivé dodávky odebírá podle pořadí, ve kterém byly objednány a v celém objednaném objemu. Jakákoliv odchylka od takového postupu může být výjimečně provedena pouze s předchozím souhlasem prodávajícího.
9. Termín, ke kterému je dodání zboží dle objednávky kupujícího potvrzeno, tedy Termín dodání zboží, znamená, že uvedeného dne má být zboží dodáno, což v případě dodání doložky DAP znamená dopravení zboží do místa určeného kupujícím.
10. V případě objednávky více různých druhů zboží najednou se za relevantní termín, od kterého je lhůta k odběru zboží počítána, pokládá ten, který je podle jednotlivých druhů zboží termínem nejpozdějším.
11. Prodávající není povinen dodat zboží kupujícímu v případě, že bude splněna alespoň jedna z těchto podmínek:
- kupující řádně neodebere dříve objednané zboží,
 - kupující se dostane do prodlení s úhradou některé splatné pohledávky prodávajícího
 - kupující uvedl prodávajícímu nepravdivé nebo zkrleslé informace,
 - kupující vykazuje takové zhoršení finanční situace, které ohrožuje řádné splacení jednotlivých fakturovaných nároků prodávajícího,
 - stav pojištění závazků kupujícího vůči prodávajícímu se zhoršil v neprospěch prodávajícího,
 - vůči kupujícímu bylo zahájeno insolvenční řízení, nebo nařizena exekuce nebo kupující vstoupí do likvidace nebo bude z jiného důvodu zrušen, nebo dojde k jeho zániku.
12. Nepřevzme-li nebo neodebere-li kupující zboží v termínu dle 8.9., závazek prodávajícího kupujícímu zboží dodat zaniká.
13. Nepřevzme-li nebo neodebere-li kupující zboží v termínu dle 8.9., vzniká kupujícímu povinnost uhradit prodávajícímu smluvní pokutu ve výši 20 % z ceny takto neodebraného zboží, které bylo podle objednávky zbožím skladovým a smluvní pokutu ve výši 80 % z ceny takového neodebraného zboží, které muselo být pro kupujícího prodávajícím podle objednávky objednáno. Cenou zboží se rozumí cena, která byla nebo by byla účtována kupujícímu fakturou. Za neodebrání zboží kupujícím dle tohoto ustanovení

se považuje i situace, kdy prodávající zboží kupujícímu nedodal z některého z důvodů dle článku 8.11.

14. Nepřevzme-li nebo neodebere-li kupující v termínu dle 8.9. zboží již zaplacené na základě pro forma faktury, závazek prodávajícího kupujícímu zboží dodat nezaniká, avšak prodávajícímu vůči kupujícímu vzniká nárok na úhradu skladného ve výši 10 % z ceny takto nepřevzatého zboží. Cenou zboží se rozumí cena, která byla nebo by byla účtována kupujícímu fakturou.

§ 9. FAKTURACE, POUŽITÍ MĚNY

1. Faktura může být kupujícímu odeslána jako elektronická příloha e-mailové zprávy. Doručením této zprávy se faktura pokládá rovněž za doručenu.

2. Faktura je vystavena:

-Pro české zákazníky (a případně i pro zákazníky z EU) platící v CZK tak, že hlavní fakturační měnou jsou CZK (české koruny). Na fakturách je orientačně uvedena též ceníková cena v €. Faktura se vystavuje v měně CZK a úhrady takto vystavených faktur jsou prováděny ze strany kupujícího v měně CZK ve prospěch prodávajícího.

-Pro české zákazníky platící v EUR tak, že hlavní fakturační měnou je € (euro). Na fakturách je orientačně pro účely DPH uváděna zároveň cena v CZK. Faktura se vystavuje v souladu s ceníkem v EUR a úhrady takto vystavených faktur jsou prováděny ze strany kupujícího v EUR ve prospěch prodávajícího.

-Pro zákazníky ze Slovenska a Maďarska tak, že fakturační měnou je v souladu s ceníkem EUR. Faktura se vystavuje v souladu s ceníkem v EUR a úhrady takto vystavených faktur jsou prováděny ze strany kupujícího v EUR ve prospěch prodávajícího.

3. Zákazník je oprávněn vždy prostřednictvím provedení první platby v I. a III. čtvrtletí určit, která měna (CZK nebo EUR) bude pro následující období platební (a tudíž hlavní fakturační) měnou.

4. Kupující je povinen každou vystavenou fakturu proplatit ve fakturační měně. Pokud zaplatí v rozporu s touto volbou v jiné měně (CZK, EUR), ponese náklady spojené s konverzí. Provedení změny fakturační měny v průběhu zvoleného období může být provedeno pouze výjimečně prostřednictvím písemného dodatku těchto podmínek, přičemž dodatek se stane účinným nejdříve po uplynutí 15 dnů od svého uzavření.

5. Při přepočtu fakturovaných částek z EUR na CZK bude použit pevný měsíční kurs odpovídající datu vystavení faktury. Jedná se o kurs vyhlášený Českou národní bankou k prvnímu kalendářnímu dni příslušného kalendářního měsíce, ve kterém je vystavena faktura prodávajícího a uvedený na www.cs.mfcr.cz.

§ 5 PLATEBNÍ STYK V PŘÍPADĚ POSKYTNUTÍ OBCHODNÍHO KREDITU

1. Obchodní kredit může být prodávajícím poskytnut pouze zákazníkům s uzavřenou individuální smlouvou (zejména Pravidla obchodní spolupráce či Dohoda o poskytnutí obchodního kreditu), jinak pouze výjimečně a s individuálním stanovením výše kreditu.

2. Při jednání o poskytnutí obchodního kreditu a kdykoliv v průběhu jeho používání kupujícím je prodávající oprávněn požadovat od kupujícího data o ekonomickém stavu kupujícího, tedy o stavu financí a aktuální obchodní a účetní údaje (rozvahu, výkaz zisku a ztrát, účetní závěrku nebo výsledovku za poslední uzavřené účetní období, dílčí účetní data doposud neuzavřeného účetního roku) a kupující je povinen požadované údaje a podklady prodávajícímu bez zbytečného odkladu poskytnout. Tyto údaje je prodávající oprávněn poskytnout třetí osobě, kterou je však výlučně osoba jednající o poskytnutí pojištění obchodního kreditu nebo toto pojištění přímo poskytující.

3. Zvláštním způsobem řešení porušení podmínek poskytnutého obchodního kreditu je prodej s uplatněním tzv. recyklace, kterou se rozumí režim obchodu, při kterém nemůže být využíván poskytnutý obchodní kredit. V systému recyklace je objednané zboží dodáno pouze za předpokladu úhrady jeho ceny předcházející dodávce zboží, přičemž tato úhrada je zvýšena o stanovenou částku převyšující ceníkovou cenu zboží. Není-li pro ten který případ dohodnuto jinak, činí toto navýšení 20 % ceny bez DPH. Toto navýšení je použito k úhradě aktuální výše dluhu kupujícího vůči prodávajícímu.

4. Prodávající je oprávněn změnit či zcela zrušit systém prodeje v recyklačním systému prodeje v případě, že do 90 dnů od jeho zavedení nebude obchodní styk mezi kupujícím a prodávajícím realizován v takovém objemu,

který umožní umoření takto spláceného dluhu v rozumném termínu. Výklad pojmu „rozumný termín“ je závislý na výši umořovaného dluhu po splatnosti. Uvedený termín vykládá a aplikuje výlučně prodávající.

5. Pokud nastane jedna nebo více z následujících skutečností uvedených pod písmenem a) až f) tohoto článku, je prodávající oprávněn jednostranně

změnit pravidla pro čerpání obchodního kreditu u prodávajícího či pravidla ohledně platebních podmínek (splatnosti faktur). Takto může prodávající při vážném důvodu zcela ukončit právo požívat u prodávajícího výsad dle příznaného obchodního kreditu.

a) kupující je v prodlení s úhradou faktury vystavené prodávajícím o více než 30 dnů po řádném termínu splatnosti,

b) kupující uvedl prodávajícímu nepravdivé nebo zkreslené informace,

c) kupující nesplnil některou svoji povinnost vůči prodávajícímu,

d) kupující vykazuje takové zhoršení finanční situace, které ohrožuje řádné splacení jednotlivých fakturovaných nároků prodávajícího,

e) stav pojištění závazků kupujícího vůči prodávajícímu se zhoršil v neprospěch prodávajícího a přiznaný obchodní kredit tak neodpovídá aktuální ekonomické situaci kupujícího,

f) v případě, že vůči kupujícímu bude zahájeno insolvenční řízení, bude nařízena exekuce nebo kupující vstoupí do likvidace nebo bude z jiného důvodu zrušen, nebo dojde k jeho zániku.

6. Naopak v případě rozvoje objemu obchodu mezi prodávajícím a kupujícím a řádných úhradách faktur za zboží může být prodávajícím i v průběhu roku obchodní kredit jednostranně i opakovaně navýšen. O navýšení obchodního kreditu může požádat i kupující, taková žádost však netvoří právní nárok kupujícího na zvýšení obchodního kreditu, bude však prodávajícím bez zbytečného odkladu posouzena a kupujícímu bude sdělen výsledek tohoto posouzení prodávajícím. Při jednání o navýšení obchodního kreditu se postupuje obdobně dle článku 10.2. a kupující tak poskytne potřebnou součinnost prodávajícímu.

7. Kupující bere na vědomí, že veškerá rozhodnutí prodávajícího o možné výši obchodního kreditu a jeho případném navýšení jsou posuzována též s přihlédnutím k tomu, zda a do jaké výše jsou pohledávky prodávajícího za kupujícím pojištěny.

§ 11. KONTEJNEROVÉ HOSPODÁŘSTVÍ

1. Kupující se zavazuje zlikvidovat obaly, ve kterých je zboží pro kupujícího dodáváno v souladu s právními předpisy o nakládání s obaly a odpady s obalů. To se však netýká kovových obalů zboží (kontejnerů).
2. Kovové obaly zboží (kontejnery) jsou v držbě prodávajícího a nestávají se součástí dodávky. Kupující je srozuměn s tím, že prodávající používá pro účely identifikace kontejnerů jedinečný čárový kód. Proávající jako oprávněný držitel kontejnerů je oprávněn stanovit doporučené množství kontejnerů, které může být dočasně umístěno u kupujícího. Nebude-li výslovně dohodnuto jinak, platí, že doporučené množství kontejnerů nacházejících se v jeden okamžik u kupujícího je určeno dle následujícího vzorce:

$$DMK = (O3M / 2000) * 1,5$$

přičemž platí následující výklad pojmů:

DMK.....doporučené množství kontejnerů

O3M.....obrat kupujícího z obchodního styku s prodávajícím za sledované období,

přičemž obratem se rozumí součet částek v měně EURO (bez DPH) fakturovaných prodávajícím kupujícímu jako kupní ceny za dodávky zboží prodávajícího kupujícímu a sledovaným obdobím se rozumí poslední tři celé kalendářní měsíce, předcházející datu k jakému je zjišťováno doporučené množství kontejnerů.

3. Kupující je tedy srozuměn, že je oprávněn u sebe dočasně mít pouze doporučené množství kontejnerů a jakékoli kontejnery nad takto povolené množství je povinen vrátit prodávajícímu v rámci jejich pravidelného svozu k prodávajícímu. Kupující je také srozuměn s tím, že za držení každého kontejneru nad doporučené množství kontejnerů stanovené podle tohoto odstavce je prodávající oprávněn účtovat kupujícímu smluvní penále ve výši 9 EUR za každý kontejner nad rámec doporučeného množství kontejnerů, a to za každý i započatý měsíc držení každého jednotlivého

kontejneru nad doporučené množství kontejnerů. Každou dodávku prodávajícího obsahující zboží dodávané v kovových kontejnerech doprovází nákladový list s vyznačením počtu kontejnerů. Podpisem nákladového listu potvrzuje kupující vedle převzetí zboží též převzetí uvedených kovových kontejnerů. Pokud kupující vrácí prázdné kontejnery v rámci pravidelného rozvozu materiálu, uvede dané množství vrácených kontejnerů na nákladový list prodávajícího, opatří ho podpisem a razítkem kupujícího. Na základě takového nákladového listu je počet kontejnerů u zákazníka závazně evidován v systému prodávajícího. Použití vozidla prodávajícího u příležitosti další realizované dodávky pro vrácení kontejnerů je bezplatné, kupující však odpovídá za zajištění nákladky na vozidlo.

4. Kupující je pravidelně 1x týdně zasílán prodávajícím e-mail obsahující dokument „Stav kontejnerů“. Tímto dokumentem je kupující informován prodávajícím o pohybu kontejnerů v rámci konkrétního kalendářního měsíce (počet dodaných a vrácených kontejnerů), dále o aktuálním stavu kontejnerů, které se dle evidence prodávajícího nacházejí u kupujícího, dále je kupující informován o aktuálním doporučeném množství kontejnerů pro daný kalendářní měsíc, o počtu kontejnerů u kupujícího nad doporučené množství kontejnerů stanovené odstavce 11.2. a také o případné výši smluvního penále za takto drženy počet kontejnerů nad doporučené množství kontejnerů.

5. Prodávající a kupující jsou srozuměni s tím, že závazným podkladem pro účtování smluvního penále kupujícímu je dokument „Stav kontejnerů“ uvedený v odst.11.4.. vystavený prodávajícím poslední pracovní den daného kalendářního měsíce, za který se smluvní penále nájemné účtuje.

6. Kupující je povinen informovat prodávajícího předem o stavu prázdných kontejnerů k vrácení, tak aby bylo možné zajistit vhodným způsobem jejich vyzvednutí a odvoz zpět k prodávajícímu. Kupující je tak srozuměn s tím, že nejvhodnější je tak podat tuto informaci prodávajícímu před pravidelným rozvozem materiálu ke kupujícímu, tedy nejpozději v poslední objednávkový den před rozvozem materiálu, a to vše v rámci systému Deceuninck-Online nebo elektronickým sdělením předaným zákaznickému servisu prodávajícího. V případě, že kupující učinil prodávajícímu řádné a včasné oznámení svého požadavku na vrácení prázdných kontejnerů dle tohoto odstavce, avšak z důvodů na straně prodávajícího nedošlo k jejich vyzvednutí a odvozu a v důsledku toho jsou pak tyto kontejnery započítány v rámci dokumentu „Stav kontejnerů“ na vrub kupujícího, pak platí, že k veškerým takto řádně a včas nahlášeným kontejnerům není možné účtovat smluvní penále, a to za celou dobu trvání překážky na straně prodávajícího se svozem takových kontejnerů.

7. Prodávající je kdykoliv oprávněn provést inventuru kontejnerů v držení kupujícího, který je povinen provedení umožnit a poskytnout potřebnou součinnost. Inventurou zjištěné a nevrácené kontejnery je kupující povinen vrátit prodávajícímu nejpozději do 14 dnů od doručení výzvy prodávajícího.

8. V případě, že kupující neumožní provedení inventury podle odst. 11.7., je povinen nejpozději do 14 dnů od uplynutí data, kdy měla být inventura provedena, vrátit prodávajícímu veškeré kontejnery, které byly kupujícímu dodány a to dle množství deklarovaného v aktuálním dokumentu „Stav kontejnerů“, čímž se rozumí dokument vyhotovený k datu nejbližší předcházející datu, kdy měla být inventura provedena.

9. Kupující respektuje, že oprávněným držitelem k výkonu vlastnického práva ke kontejnerům je vždy prodávající. V případě, že je v insolvenčním řízení, vedeném proti kupujícímu, zjištěn úpadek kupujícího, je kupující povinen vydat - pokud se prodávající nedohodne s insolvenčním správcem jinak - veškeré kovové kontejnery prodávajícímu bez zbytečného odkladu, nejpozději pak bezprostředně po doručení výzvy prodávajícího. Stejně tak je kupující povinen postupovat v případě ukončení obchodní spolupráce s prodávajícím. Za ukončení obchodní spolupráce s prodávajícím se považuje zejména situace, kdy:

a) byl kupující nejméně po dobu 30 dnů neaktivní v obchodním styku s prodávajícím, čímž se rozumí situace, kdy kupující neobjedná u prodávajícího a následně od prodávajícího neodebere zboží za dobu po sobě jdoucích 30 dnů,

b) nebo smluvní dokument Pravidla obchodní spolupráce uzavřený mezi prodávajícím a kupujícím byl vypovězen nebo od něj bylo odstoupeno.

10. Kupující je povinen uhradit prodávajícímu smluvní pokutu stanovenou jako 300 EUR za každý nevrácený kontejner, a to v každém z těchto případů:

a) kupující neumožní prodávajícímu provedení inventury kontejnerů podle

odst. 11.7., přičemž při určení počtu nevrácených kontejnerů se bude vycházet ze stavu dle aktuálního dokumentu „Stav kontejnerů“ jak uvedeno v odst. 11.8.,

b) kupující nesplní svoji povinnost vrátit prodávajícímu kontejnery dle výzvy prodávajícího dané po provedení inventury podle odst. 11.7.,

c) kupující nesplní svoji povinnost vrátit prodávajícímu kontejnery ani dle výzvy prodávajícího kupujícímu po ukončení obchodní spolupráce s kupujícím podle odst. 11.9. nebo po zjištění úpadku kupujícího dle odst. 11.9. Úhradou smluvní pokuty podle tohoto odstavce 11.10. zaniká zároveň povinnost kupujícího kontejner prodávajícímu vrátit, pokuta má tedy zároveň povahu paušální náhrady škody spojené s nevrácením kontejneru, která již nemůže být vedle pokuty prodávajícím uplatňována.

§ 12. ZÁRUKY

1. Prodávající poskytuje na dodávané zboží záruku za jakost v rozsahu a za podmínek stanovených v rámci záručních certifikátů. Záruční certifikáty jsou k dispozici na stránkách www.deceuninck-online.com.

2. Kupující se zavazuje při výrobě a kompletaci výrobků ze zboží dodaného prodávajícím a při zabudování (montáži) výrobků ze zboží do staveb konečných zákazníků (objednatelů):

- důsledně dodržovat obsah jednotlivých ustanovení předaných materiálů technické dokumentace,

- důsledně dodržovat zásady a pracovní postupy podle provedeného proškolení odborných zaměstnanců a v rámci uskutečněných odborných technických konzultací,

- dodržovat všechny závazné normy podle země použití zboží a výrobků z něj vztahné k okenním a dveřním systémům a ke stavebním systémům, příslušné předpisy hygienického a stavebního charakteru apod., to vše v aktuálním znění,

- postupovat tak, aby zabudované okenní, dveřní systémy, systémy zimních zahrad a stavební systémy dosahovaly úrovně evropského standardu srovnatelného systému zejména v oblasti kvality, způsobu provedení, výstupních vlastností, bezpečnostních, hygienických a estetických požadavků,

- důsledně plnit svoji zákonnou informační povinnost o finálním výrobku směrem k zákazníkům (objednatelům), kteří mají postavení spotřebitele (tj. zejména o použití materiálu, návodu k použití a údržbě apod.). K tomu je oprávněn si vyžádat další příp. nezbytné informace a podklady od prodávajícího, nejsou-li již obsaženy v této smlouvě a jejich přílohách, jinak je kupující v případě porušení kteréhokoli shora uvedeného ustanovení srozuměn s tím, že jde o důvod vyluky z poskytnuté záruky za jakost zboží.

§ 13. REKLAMAČNÍ ŘÁD

1. Pro uplatnění práv kupujícího z vad zboží dodaného prodávajícím a poskytnuté záruky je třeba postupovat podle tohoto reklamačního řádu.

2. Kupující je povinen vždy s odbornou péčí zkontrolovat jemu dodané zboží, v případě jeho dopravy pak zkontrolovat obsah dodávky při převzetí zboží od dopravce. Zjevné poškození vrchních obalů a také pokud obsah dodávky není kompletní, zboží vykazuje zjevné vady nebo je jinak poškozeno nebo zboží neodpovídá uvedenému množství a popisu na faktuře, je kupující povinen vyznačit již na dokladu o předání zboží a též bez zbytečného odkladu ohlásit učiněná zjištění prodávajícímu a tomuto předat písemný záznam o skutečném stavu, jinak nebude později z tohoto důvodu uplatněná reklamacie uznána za oprávněnou.

3. Reklamací je kupující povinen učinit bez zbytečného odkladu od převzetí zboží. Není-li možné z objektivních důvodů provést kontrolu zboží hned při jeho převzetí, je kupující povinen tak učinit bez zbytečného odkladu nejpozději do 24 hodin po převzetí a o zjištěných závadách neprodleně informovat prodávajícího.

4. Vady, které se projeví až po převzetí zboží, je kupující povinen u prodávajícího reklamovat bez zbytečného odkladu poté, co je zjistil, nejpozději však do 5 pracovních dnů od jejich zjištění kupujícím. Při nedodržení této lhůty, respektive pokud nebude reklamacie provedena řádně na reklamačním listu, odpovědnost prodávajícího za vady zboží zaniká. V případě reklamacie se práva kupujícího ze záruky za jakost uplatňují v písemné formě pomocí reklamačního formuláře nebo elektronicky v systému Deceuninck-Online, a to s přesným popisem

zjištěné vady. V případě písemné formy je reklamační formulář umístěn na Deceuninck-Online. V rámci reklamačního formuláře je třeba přesně popsat zjištěnou vadu, a to tak, aby ve výše uvedených lhůtách bylo toto uplatnění práva z odpovědnosti z poskytnuté záruky doručeno prodávajícímu poštou, naskenované e-mailem, popřípadě podané prostřednictvím Deceuninck-Online.

5. Kupující je povinen tam, kde je to možné, předložit prodávajícímu veškeré jím reklamované zboží (profily) do 30 dnů od zadání reklamace u prodávajícího. Tam, kde vrácení reklamovaného zboží není možné, je kupující srozuměn s tím, že prodávající je oprávněn vykonat kontrolu takto reklamovaného zboží a kupující je povinen k tomu vytvořit potřebnou součinnost, zejména zajistit předvedení reklamovaného zboží pověřenému zástupci prodávajícího a s tímto na jeho výzvu sepsat zápis o učiněných zjištěních. Kupující je srozuměn s tím, že v případě neoprávněně uplatněné reklamacie bude povinen uhradit náklady spojené s kontrolou reklamovaného zboží, jestliže k tomuto bylo nutné zajistit výjezd kontrolní osoby prodávajícího. Tyto náklady budou představovat cestovné dle příslušných právních předpisů za cestu osobním automobilem do místa kontroly ze sídla prodávajícího a zpět a též paušální náhradu za ztrátu času prodávajícího ve výši 2.500,- Kč.

6. Zadání reklamacie elektronicky prostřednictvím reklamačního formuláře je nutno zadat jednou z následujících možností:

a) na adrese www.deceuninck-online.com pro uživatele Deceuninck-Online

Kupující je povinen pro úspěšné vložení reklamace vyplnit veškeré povinné údaje. O úspěšném vložení reklamace do interního systému je kupující informován automatickou odpovědí na jeho e-mail.

b) pro ostatní kupující e-mailem na adresu reklamace@deceuninck.com

Kupující je povinen pro úspěšné vložení reklamace vyplnit a odeslat e-mailem na adresu reklamace@deceuninck.com reklamační formulář (PDF dokument). Formulář je k dispozici na adrese www.deceuninck-online.com. O úspěšném vložení reklamace do interního systému je kupující informován automatickou odpovědí na jeho e-mail, a to do 10 pracovních dnů od obdržení e-mailu s danou reklamací. Zodpovědnou osobou za prodávajícího je pracovník technického oddělení.

7. Prodávající se zavazuje, že v případě kupujícím řádně uplatněné reklamace bude o této reklamaci prodávajícím rozhodnuto nejpozději do 30 dnů od uplatnění reklamace u prodávajícího. V případě, že pro posouzení reklamace bylo nezbytné předložit prodávajícímu reklamované zboží, pak lhůta 30 dnů pro rozhodnutí o reklamaci běží teprve od dodání takového zboží prodávajícímu. V případě, že pro posouzení reklamace je nezbytné, aby se, na místě určeném kupujícím, se zbožím seznámil pověřený zástupce prodávajícího, pak lhůta 30 dnů pro posouzení reklamace běží teprve od provedení takové kontroly zboží.

8. Kupující je o ukončení reklamace, ze strany prodávajícího, informován e-mailem. Kupujícímu, který využívá systém Deceuninck-Online, může zjistit navíc způsob dořešení reklamace po rozkliknutí odkazu v e-mailu informujícím o ukončení reklamace.

9. V případě zamítnutí reklamace ze strany prodávajícího je kupujícímu zaslán e-mail s informací o zamítnutí reklamace. Na vyžádání bude kupujícímu, odpovědnou osobou technického oddělení prodávajícího, sdělen důvod zamítnutí reklamace a to e-mailem.

10. Jako důvodné reklamace nemohou být uznány vady na profilech vzniklé:

a) Skladováním či používáním zboží v podmínkách, které mohou negativním způsobem ovlivnit vlastnosti dodaného zboží (např. zvýšená vlhkost, prašnost, atd.).

b) Neodbornou montáží dodaného zboží či jiným vlastním zaviněním kupujícího či třetí osoby nezávislé na prodávajícím. Neodbornou montáží se rozumí především případ, kdy montáž je provedena v rozporu s montážním manuálem určeným prodávajícím a dostupným na adrese www.deceuninck-online.com.

c) Neodborným zásahem ze strany kupujícího či uživatele zboží, mechanickým poškozením, neodborným seřizením a nesprávnou údržbou.

d) Jiným používáním zboží, než ke kterému je zboží určeno.

e) Poškozením zboží v důsledku událostí majících původ ve vyšší moci (např. záplavy, požáry, krupobití, zemětřesení, spad popílků a kyselých dešťů a podobně).

11. Spočívá-li vada dodávky zboží v dodání menšího než sjednaného množství, sdělí kupující prodávajícímu, že k tomuto došlo. Současně s tím sdělí prodávajícímu, zda mu dodané zboží stačí - v takovém případě není prodávající povinen dodat chybějící zboží a ke zjištěnému rozdílu bude prodávajícím vystaven opravný daňový doklad - nebo zda trvá na celém kontrahovaném objemu zboží: v takovém případě nebude vystaven opravný daňový doklad a rozdíl zboží bude bez zbytečného odkladu prodávajícím kupujícímu dodán.
12. Spočívá-li vada dodávky zboží v dodání většího než kontrahovaného množství sdělí kupující prodávajícímu, že k tomuto došlo. Současně s tím sdělí prodávajícímu, zda si zboží v dodaném objemu ponechá a rozdíl mu bude dofakturován, nebo sdělí prodávajícímu, že o navíc dodané zboží nemá zájem a kupující ho nepoškozené a v původním obalu vrátí. Bude-li k tomuto třeba sjednat dopravu, pak tuto zajistí a uhradí prodávající.
13. Je-li dodávané zboží v jiném než kontrahovaném provedení, není kupující povinen takové zboží převzít. V takovém případě je povinen zboží nepoškozené a pokud možno v původním obalu prodávajícímu vrátit a prodávající si na svůj náklad zboží odveze a zároveň dodá požadované provedení.
14. Proávající se zavazuje umožnit kupujícímu objednat u prodávajícího zboží druhově a množství shodné se zbožím, které je předmětem reklamace ze strany kupujícího, a o které nebylo dosud prodávajícím rozhodnuto, že je nedůvodná. Objednání takového zboží je potřeba realizovat za běžných podmínek daných dle těchto VOP. Doprava takového zboží kupujícímu je vždy zajištěna na náklad prodávajícího a neužije se tak omezení dle 7.1. těchto VOP. Kupující je srozuměn s tím, že v případě neoprávněně uplatněné reklamace bude povinen uhradit náklady spojené s dopravou zboží vynaložené na tuto dopravu prodávajícím.
15. Kupující je, jako svůj reklamační nárok z vytknuté vady zboží, oprávněn uplatnit pouze nárok na odstoupení od kupní smlouvy v rozsahu týkajícím se vadného zboží rezultující ve vzájemnou restituční povinnost a tedy i vrácení kupní ceny vadného zboží kupujícímu. Vrácení kupní ceny kupujícímu bude učiněno vystavením opravného daňového dokladu.

§ 14. RŮZNÉ

1. Veškeré prodejní podklady, jako jsou katalogy, vzorkovnice, ceníky atd., které jsou zdarma dány k dispozici kupujícímu, zůstávají majetkem prodávajícího a musí mu být na vyžádání vráceny zpět.
2. Kupující je po dobu účinnosti této smlouvy oprávněn ve spojení s údajem, že při své výrobě používá zboží dodané prodávajícím uvádět logo nebo označení Deceuninck, ze kterého však musí jednoznačně vyplývat, že jde pouze o zpracování takového zboží a nikoliv o jakoukoliv jinou vazbu s prodávajícím. Kupující si je tedy vědom, že mu koupí zboží od prodávajícího nevznikají žádná jiná práva na používání registrovaných značek, obchodních názvů, firemních log, zažitých označení či patentů Deceuninck, není-li v konkrétním případě zvláštní smlouvou sjednáno jinak.
3. Kupující, který úmyslně poruší práva duševního vlastnictví prodávajícího nebo nedbalostní porušení neodkladně na výzvu neodstraní, nebude nadále pokládán za obchodního partnera prodávajícího a jeho objednávky nebudou evidovány ani akceptovány. Proávající se pro tento případ rozumí kterýkoliv člen výrobní a obchodní skupiny Deceuninck se sídlem v libovolné zemi. Porušováním se rozumí mj. i marketing nebo obchodování s napodobeninou, výrobkem využívajícím pověsti výrobků prodávajícího nebo nebezpečí záměny s nimi. Vedle vyřazení z evidence obchodních partnerů bude takové jednání postiženo i veškerými právními kroky prodávajícího, které zákon připouští.

§ 15. PRÁVNÍ REŽIM, ROZHODČÍ DOLOŽKA

Právní režim veškerých obchodních vztahů mezi prodávajícím a kupujícím se řídí právním řádem České republiky, zejména jeho Občanským zákoníkem.

V Brně dne 14. 1. 2025

TERMÍNY OBJEDNÁVEK, PLATEB A ROZVOZŮ

Minimální objednávkové množství: 1.500 EUR.

Zóna	Uzavírání objednávek	Nejzazší možnost platby / tisku pick listu pro sklad	Den nakládky	Den doručení
Slovensko	pátek 8:00	pátek 10:00	úterý	středa / čtvrtek
Maďarsko	čtvrtek 8:00	čtvrtek 14:00	pondělí	středa / čtvrtek
Morava	pátek 12:00	pátek 16:00	úterý	středa / čtvrtek
Čechy	středa 12:00	středa 16:00	pátek / pondělí	pondělí / úterý

Uvedené termíny jsou platné ke dni zveřejnění VOP.

Deceuninck, spol. s r. o., si vyhrazuje právo upravit termíny rozvozů jednotlivých regionů.

KONTAKTY, ADRESA A BANKOVNÍ SPOJENÍ

Zákaznický servis

Aneta Plšková
+420 602 581 412
aneta.plskova@deceuninck.com

Otevírací doba - zákaznické oddělení

Pondělí-pátek 08.00-11.00 hod.
12.00-15.30 hod.

Adresa společnosti:

Deceuninck, spol. s r. o.
Tuřanka 1519/115a
627 00 Brno-Slatina
Česká republika

info@deceuninck.cz
www.deceuninck.cz

zapsaná v obchodním rejstříku vedeném u Krajského soudu
v Brně, oddíl C, vložka 12279
IČ: 49445553 · DIČ: CZ49445553

Obchodní oddělení

Petr Klaban
+420 724 973 449
petr.klaban@deceuninck.com

Ostatní kontakty jsou k dispozici na
www.deceuninck.cz



- Twinson je velmi bezpečný materiál, dokonce i pro děti. Vyhovuje normě pro materiály na výrobu hraček (EN 71-3).
- Certifikace PEFC: při výrobě desek Twinson se používá dřevo pouze z udržitelně obhospodařovaných lesů.
- Certifikát kvality německého institutu dřeva VHI.
- Prohlášení o ekologickém produktu (EPD) vydaný Německým institutem pro stavbu a životní prostředí (Deutschen Institut für Bauen und Umwelt e. V. (IBU).
- Národní technické posouzení: ITB-KOT-2018/0334 ITB-KOT-2018/0334.



POKYNY PRO PÉČI A ČIŠTĚNÍ



Venkovní terasy jsou trvale vystavovány nečistotám, jako jsou prach, pyl, skvrny od nápojů a jídla. Aby nedocházelo k jejich poškození a terasová prkna si zachovala svůj atraktivní vzhled, měla by se pravidelně čistit a ošetřovat. To platí také pro terasové systémy Twinson.

Ačkoli jsou terasy Twinson nenáročné na údržbu, vyžadují trochu pravidelné péče. Díky tomu se budete moci ze své krásné terasy radovat ještě za mnoho let. Jestli si chcete péči o terasu co nejvíce usnadnit, pak vám doporučujeme variantu **MAJESTIC MASSIVE PRO** s vrstvou polymeru. Snadnější údržba totiž neexistuje!

Přírodní barvy a péče

ESSENTIAL TERRACE, ESSENTIAL XL A CHARACTER MASSIVE

Dřevoplastový materiál Twinson může díky vysokému podílu dřeva a kartáčovanému povrchu vykazovat přirozené barevné rozdíly – odstíny jednotlivých prken se mohou navzájem lišit. Skladování venku může také přispívat ke změně barvy, zvláště když vystavíte materiál dešti a UV záření. Po čase se však barva ustálí a zachová si atraktivní vzhled po mnoho let.

Pokud si po montáži všimnete patrného barevného rozdílu z důvodu skladování prken venku, nejedná se o závadu materiálu. Barevnost ovlivňují vnější faktory (vítr, sluneční záření, srážky, prach ve vzduchu atd.), proto může sjednocení odstínu nějakou dobu trvat, ale není důvodem pro reklamaci. Ihned po montáži proveďte prosím základní čištění. K tomu potřebujete vodu, mýdlový roztok a měkký kartáč (v žádném případě kovový)! Kartáčem pohybujte vždy ve směru rýh prken. Následně je opláchněte zahradní hadicí nebo vysokotlakým čističem rovněž ve směru drážek.

Mějte prosím na paměti, že u zastřešených či polozastřešených teras mohou vznikat stopy od vody. Příčinou je lignin, přírodní látka obsažená ve dřevě, která se deštěm vymývá. Vzniklé skvrny lze snadno odstranit mýdlovým roztokem a následným opláchnutím. K dispozici jsou také speciální čisticí prostředky od společnosti Deceuninck. Četnost čištění závisí na místním prostředí, ideálně by se terasová prkna měla udržovat třikrát ročně pomocí vysokotlakého čističe. Nezapomínejte čistit také vlhká místa ve stínu, abyste předešli tvorbě řas. Pokud narazíte na spory či houby, doporučujeme okamžitě použít zředěný roztok chloru.

Podrobné pokyny týkající se čištění a péče naleznete na:
www.deceuninck.cz/terasy-twinson, www.chciterasu.cz

MAJESTIC MASSIVE PRO

- U naší palubky Majestic Massive Pro s povrchovou úpravou je čištění ještě snazší: zcela postačí základní čištění dvakrát ročně čistou vodou nebo jemným mýdlovým roztokem a měkkým kartáčem. Vyvarujte se abrazivních čisticích prostředků, přípravků obsahujících aceton a nadměrného kartáčování, které by mohlo vést k lesklému nebo zbarvenému povrchu. Skvrny od kečupu nebo opalovacího krému by měly být odstraněny do 24 hodin. Pokud nestačí mýdlový roztok, sáhněte po speciálním čističi na WPC.
- Dodržujte prosím také naše pokyny týkající se pokládky.

Statická elektřina

- Je přirozený a běžný jev u výrobků obsahujících plast. Díky působení vnějších vlivů, jako je voda a vlhkost, tento jev po určitém čase zmizí.

Pro terasová prkna s kartáčovaným povrchem použijte:

- Čistič na WPC určený na skvrny, které nejsou od oleje či tuku
- Čistič Clean na skvrny od oleje, laků a silikonů

PRO PĚKNÉ, TRVALE UDRŽITELNÉ BYDLENÍ

deceuninck

Deceuninck, spol. s r. o.
Tuřanka 1519 / 115a
627 00 Brno-Slatina
Česká republika
info@deceuninck.cz
www.deceuninck.cz



Jsme inovativní, celosvětově působící společnost s jasnou misí – vytvářet efektivní řešení pro trvale udržitelné bydlení s co nejmenším ekologickým dopadem. Vyrábíme kvalitní PVC okenní a dveřní profilové systémy a patentovaný dřevoplastový materiál Twinson na terasy.

Informace o nás a našich produktech najdete na www.deceuninck.cz, www.twinson.cz, www.chciterasu.cz

VÁŠ PARTNER DECEUNINCK

