

INTERIOR AND OUTDOOR DESIGN
ENJOY LIFETIME SOLUTIONS

INOUSIC  IC

Terasové a plotové systémy Twinson

TWINSON

MEMBER OF THE DECEUNINCK GROUP



**VAŠE TERASA
VÁŠ DOMOV**

Protože víme, co pro vás znamená...

Měla by působit přirozeně, harmonicky se začlenit do celkového prostoru, vyzařovat příjemné teplo. Díky terase se může vaše zahrada proměnit v oblíbené místo odpočinku a dokonalý prostor pro trávení chvil s rodinou či přáteli.

Příjemnou atmosféru mohou šířit jen skutečně pěkné věci, proto klademe velký důraz na design. Naše terasová prkna z patentovaného dřevoplastového kompozitního materiálu Twinson jsou však nejen pěkná na pohled, ale také šetrná k přírodním zdrojům, ekologická, mají extrémně dlouhou životnost a jsou velmi kvalitní.

Výroba výlučně v Evropě, dlouhodobá záruka až 25 let, 100% recyklace, zpětný odběr výrobcem – jako jeden z předních dodavatelů v Evropě udáváme standardy v oblasti kvality a orientace na životní prostředí.

U výrobků z materiálu Twinson pochází použité dřevo z lesů, které mají certifikaci PEFC. Hospodaří se v nich tedy trvale udržitelným způsobem. Plastovou složku v kompozitním materiálu Twinson zajišťuje velmi kvalitní PVC. Neobsahuje žádná změkčovadla.

Terasová prkna Twinson představují skutečnou alternativu k tvrdému tropickému dřevu.

Obsah

Dřevoplastový kompozitní materiál Twinson	04 / 05
Terasový systém Terrace Massive	06 / 07
Terasový systém Terrace Massive Pro	08 / 09
Terasový systém Terrace	10 / 11
Montáž	12 / 13
Příslušenství	14 / 15
Tipy pro čištění a údržbu	16 / 17
Plotový systém	18 / 19



Twinson – perfektní spojení technologie a přírody

Twinson se skládá ze dřeva a PVC a spojuje v jednom inovativním výrobku výhody obou materiálů: přírodní vzhled a teplý pocit dřeva, odolnost a dlouhou životnost PVC. Materiál se neštípe, nehnije a je odolný proti UV záření a dřevokaznému hmyzu. Jemný povrch zůstává dlouhá léta zachován navzdory povětrnostním vlivům. Odpadá nepříjemné natírání. Náklady na údržbu jsou mimořádně nízké.

Twinson je bezpečný i pro vaše nejmenší – nezávislá Vývojová a zkušební laboratoř technologie dřeva (EPH) potvrdila, že neobsahuje škodlivé látky ve smyslu normy EN 71-3, a je tedy dokonce vhodný k výrobě hraček.

Přírodní vzhled a vysokou míru bezpečnosti a komfortu zajišťuje kartáčovaný povrch s rýhováním. Dokonce i za mokra terasová prkna Twinson nekloužou, a vyhovují tak velmi vysokým bezpečnostním standardům. Terasová prkna z dřevoplastového materiálu Twinson jsou k dostání ve třech různých variantách s různými povrchy a až v šesti přírodních barvách.

Vítejte ve světě Twinson, ve světě, kde se harmonicky snoubí příroda a technologie.



TWINSON – TO NEJLEPŠÍ ZE DVOU SVĚTŮ

Twinson / Jedinečný materiál, který spojuje výhody dřeva a PVC

- + Přírodní vzhled
- + Bez třísek a trhlin
- + Odolný proti dřevokaznému hmyzu, hnilobě a houbám
- + Snadná údržba – není třeba natírat
- + Robustní
- + Neklouže
- + Dlouhá životnost – záruka až 25 let
- + Šetrný k životnímu prostředí (100% recyklovatelný)
- + Bez obsahu cínu, kadmia a olova
- + Certifikace PEFC
- + Hygienicky nezávadný



TVOŘENÍ BEZ HRANIC

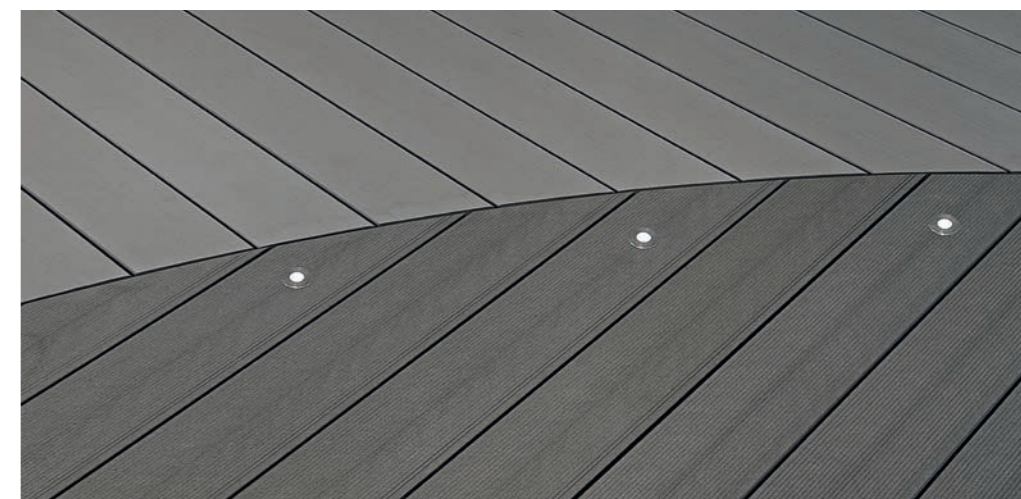

Terrace Massive je tím pravým systémem pro obložení bazénu, ohraničení záhonů nebo vytvoření zahradních pěšinek či vkusně upravené terasy. Odolný výrobek s dlouhou životností a nenáročnou údržbou, který lze řezat stejně snadno a přesně jako dřevo.

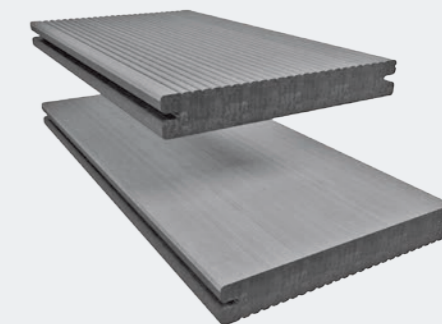

Terrace Massive

Systém Terrace Massive nabízí maximální míru flexibility. Masivní prkna Twinson nemají žádné duté komory, nařezete je tedy stejně snadno a přesně jako masivní dřevo, jsou však mnohem odolnější, mají delší životnost a snáze se udržují.

Od jednoduchého designu až po hravé geometrické tvary, zaoblené hrany, obložení bazénů či rámování záhonů nebo zahradních pěšinek – vše lze realizovat přesně a jednoduše. Speciální otočný klip umožňuje montáž prken ke spodní konstrukci i v jiném než pravém úhlu.

Prkna Twinson Terrace Massive jsou úplně probarvená. Řezná hrana má vždy stejně pěknou barvu jako povrch, ukončovací profil je tedy nadbytečný. A to nejlepší – prkna jsou použitelná oboustranně. Jedna strana je jemně rýhovaná, druhá hladce strukturovaná. O konečné podobě povrchu tak můžete rozhodnout sami.



Kompaktní palubka – ideální pro oblé tvary

- + Povrch jako u přírodního dřeva – na pohled i na dotyk
- + Oboustranné použití: jemně rýhovaný / hladce strukturovaný povrch
- + Šířka 140 mm (užitná šířka 144,5 mm), výška 20 mm
- + Šířka spár pouhých 4,5 mm
- + Minimální celková konstrukční výška (od 36 mm)
- + Ukončovací profil není nutný

- + Délková roztažnost činí pouze 2 mm na metr (= o 50 % nižší než u standardních výrobků)
- + Vysoká odolnost proti uklouznutí (R 12)
- + Třída požární odolnosti B_{fl}-s1 (= B1)
- + Odolnost proti jiskrám a vyzařovanému teplu třídy B_{roof} (t1)
- + Vysoká nosnost: plošné zatížení až 1 400 kg/m²

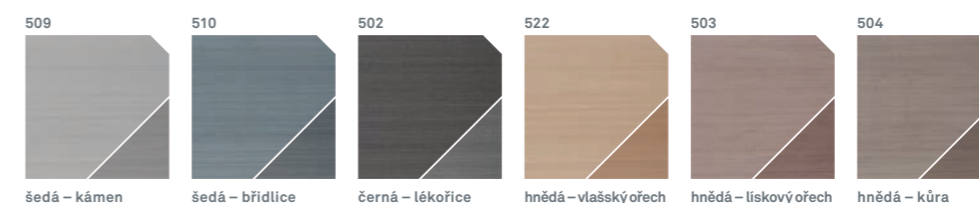



NADČASOVÁ KRÁSA

Terrace Massive Pro **PŘIPRAVUJEME**

Naše terasy z patentovaného dřevoplastového kompozitního materiálu Twinson jsou alternativou k dřevěným terasám, která není náročná na údržbu a vyniká dlouhou životností.

Pro snazší údržbu je na povrch prken Terrace Massive Pro dodatečně nanese ještě polymerová ochranná vrstva. Díky této úpravě je povrch extrémně odolný vůči skvrnám a poškrábání. Čištění je pak mimořádně jednoduché a roztažnost materiálu velmi nízká.

Pokud se u terasových palubek nechcete vzdát ušlechtilého vzhledu dřeva, potom je tou správnou volbou pro vás právě Terrace Massive Pro. Prkna s velmi autentickým charakterem tvrdého dřeva jsou ideální pro všechny terasy a balkony, obzvláště pro zastřešené plochy a zimní zahrady.

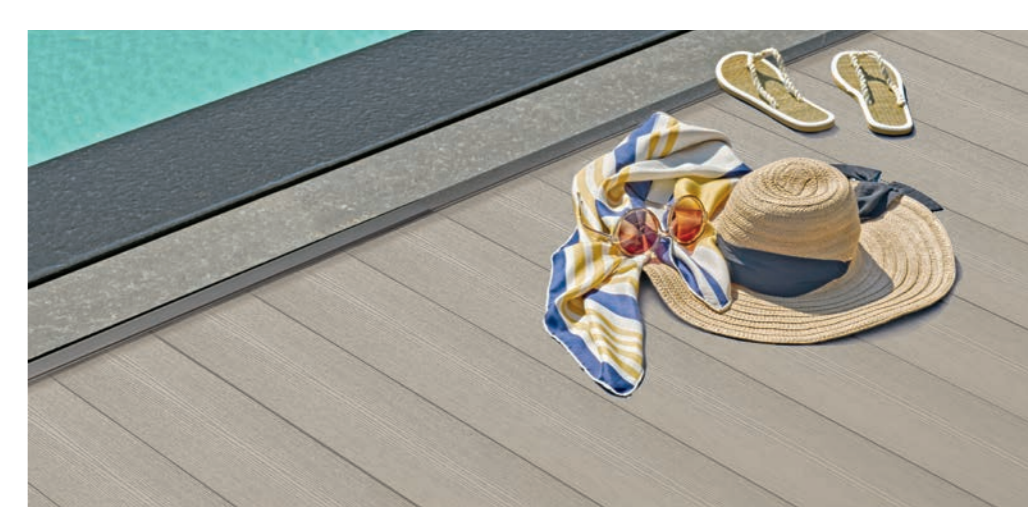

Terrace Massive Pro je nový terasový systém z kompozitního materiálu Twinson s ušlechtilým vzhledem dřeva, který nabízí nejen 10 let záruky na stálost barvy a odolnost vůči skvrnám, ale také nekonečnou radost z funkčního a příjemného designu.



Odolná palubka s celoobvodovým plastovým pláštěm 360°

- + Masivní palubka s ochrannou vrstvou pro vysokou zátěž a snadnou údržbu
- + Autentický vzhled dřeva
- + Odolná proti vzniku škrábanců a skvrn
- + Šířka 140 mm (užitná šířka 145 mm), výška 20 mm
- + Snadno se řežou i zaoblené tvary

- + Dva různé povrchy: strukturovaný se vzhledem dřeva a rýhovaný
- + Šířka spár pouhých 4,5 mm
- + Minimální celková konstrukční výška (od 36 mm)
- + Ukončovací profil není nutný
- + Vysoce odolná proti uklouznutí: R10 na rýhované straně / R11 na straně se vzhledem dřeva





HARMONIE VE VAŠÍ ZAHRADĚ

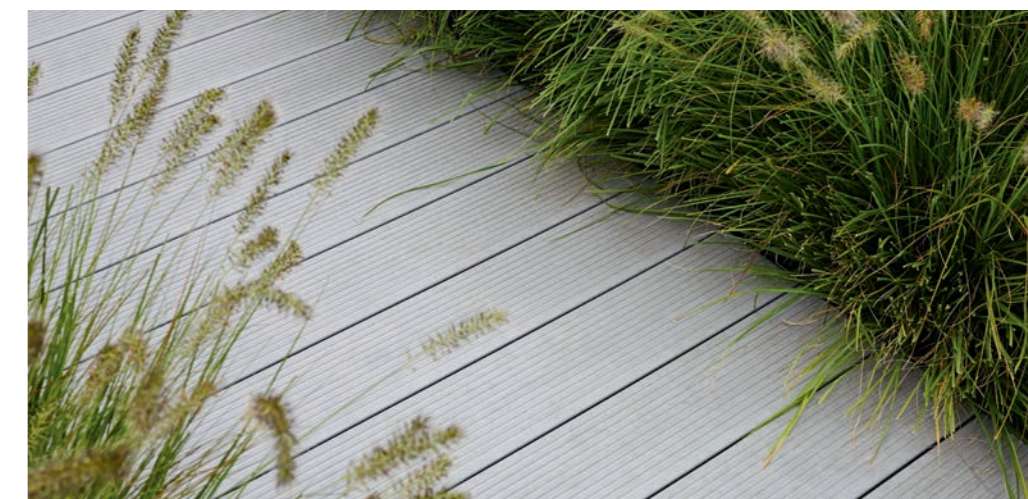

Pokud hledáte cenově výhodný terasový systém s mimořádně dlouhou životností, vysokou odolností, příjemným vzhledem dřeva a nenáročnou údržbou, pak je tu pro vás Terrace. Vybrat můžete ze 12 variant.

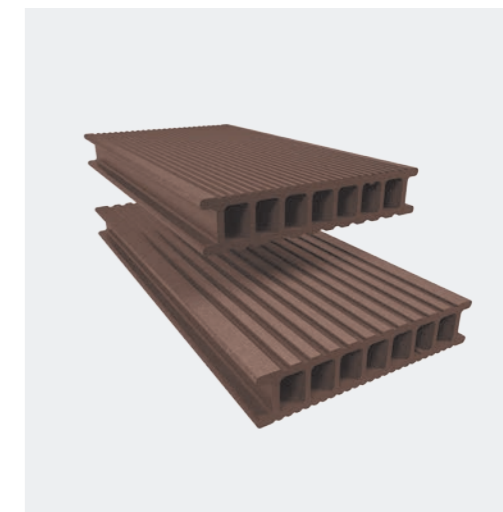

Terrace

Naše klasika: Terrace. Také zde zaručuje patentovaný dřevoplastový kompozitní materiál Twinson nejvyšší standardy komfortu, snadné údržby a životnosti. Prkna nekloužou, netvoří třísky a nepraskají. Se zárukou až 25 let se ze své nové terasy budete dlouho a nerušeně těšit.

Šest pěkných přírodních barev, které si zachovávají svou atraktivitu po řadu let, a dvě různé povrchové struktury vám poskytnou neomezené možnosti při realizaci teras a zahrad ze systému Twinson Terrace. Přirozený vzhled dřeva palubek Terrace navíc přináší do vašeho venkovního prostoru harmonii, příjemnou atmosféru a jedinečnost.

System Terrace je ideálním řešením pro zahradní pěšinky, vnitřní dvorky a terasy. Prkna odpuzují vodu, mají dlouhou životnost, atraktivní design a snadno se udržují.



Klasická palubka pro použití na zahradě i v domě

- + Povrch jako u přírodního dřeva – na pohled i na dotyk
- + Oboustranné použití: hrubé a jemné rýhování
- + Šířka 140 mm (užitná šířka 145 mm), výška 28 mm
- + Ukončení koncovým profilem I, příp. koncovou krytkou z materiálu Twinson nebo hliníkovým profilem I
- + Šířka spár pouhých 5 mm
- + Vysoce odolná proti uklouznutí (R 12)
- + Požární odolnost třídy B_{fl} s 1 (=B 1)
- + Vysoká nosnost: plošné zatížení až 1 400 kg/m²

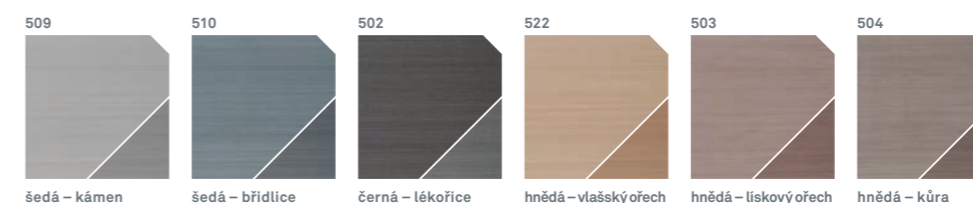

SNADNÁ A RYCHLÁ MONTÁŽ



Působivý vzhled s nízkými náklady

Naše terasové systémy se skládají ze standardizovaných jednotlivých dílů, jsou ovšem dostatečně flexibilní, aby nabídly řešení pro nejrůznější požadavky a tvary. I spodní konstrukce zvládnou jakoukoliv situaci – od zpevněných podkladů přes nerovné plochy až po plovoucí pokládku s konstrukčním AL rámem.

Montáž s naším inovativním „neviditelným“ systémem klipů je přitom snadná, vznikající spáry jsou minimální. Předpisy výrobce pro montáž jsou zpracovány jednoduše a názorně. Příslušenství, jako integrovatelné LED spoty, mohou prostor opticky zvýraznit. Kromě kvalitního přírodního vzhledu terasových desek vás jistě přesvědčí i náš „komplexní balíček“.

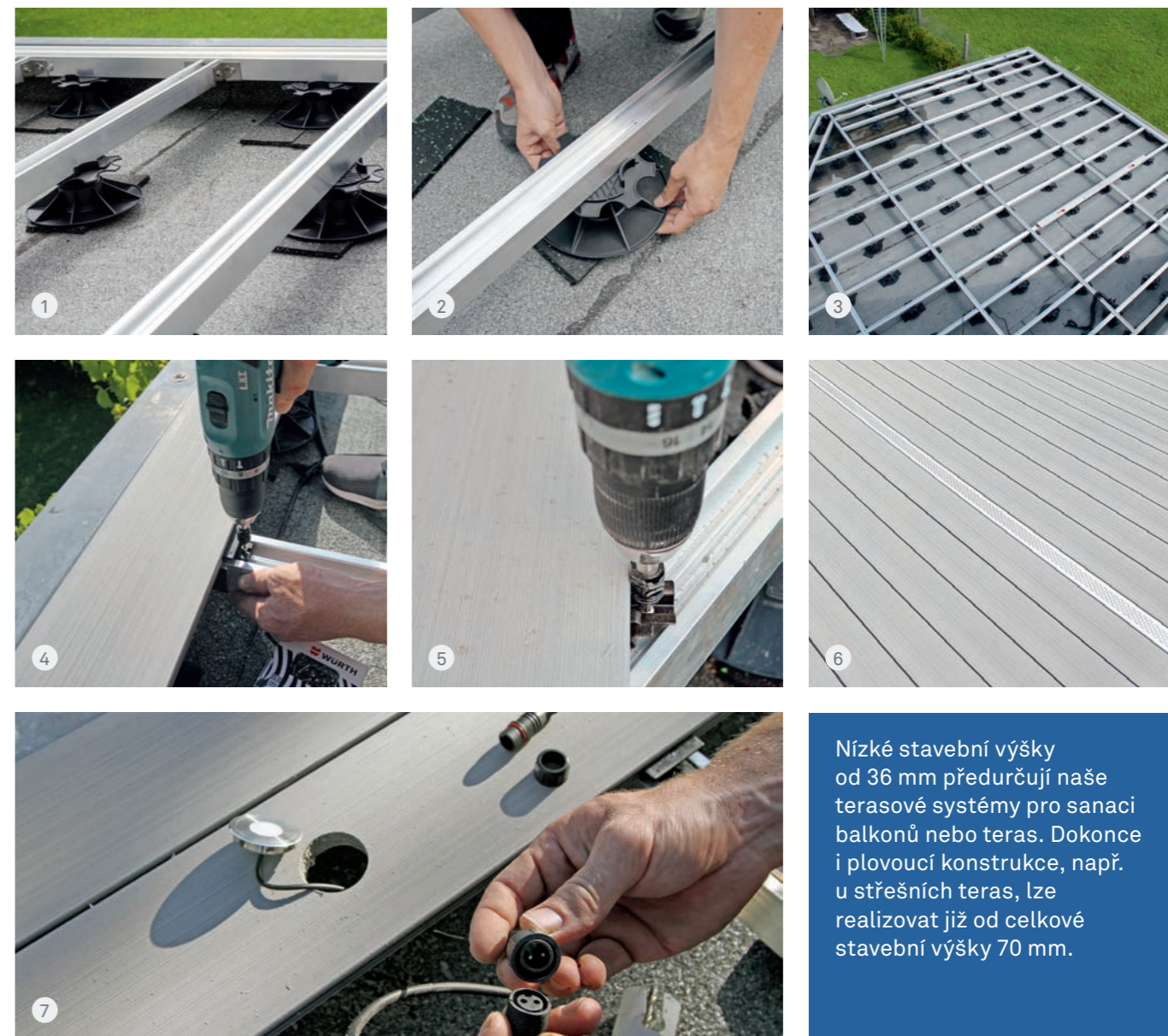

Nízké stavební výšky od 36 mm předurčují naše terasové systémy pro sanaci balkonů nebo teras. Dokonce i plovoucí konstrukce, např. u střešních teras, lze realizovat již od celkové stavební výšky 70 mm.

Příklad: Plovoucí pokládku

Pokud není podklad rovný, instaluje se pro plovoucí pokládku speciální hliníková spodní konstrukce:

1. Hliníkové profily, které slouží jako uložení pro terasová prkna, se pokládají při vysokých stavebních výškách na pravidelně umístěné, výškově nastavitelné, otočné patky. Dodatečné sešroubování profilů není zapotřebí.
2. Výškové rozdíly lze snadno vyrovnat použitím otočných patek. Pod každou otočnou patkou zajišťují pryžové podložky potřebnou ochranu podkladu (např. u střešních teras). V dalším kroku se nařezávají příčné nosníky pro rámovou spodní konstrukci a terasová prkna se zkrátí na požadovanou délku.
3. Spojení podélných a příčných profilů zajišťují dodané rohové spojky. Nerezové šrouby z ušlechtilé oceli jsou součástí dodávky a usnadňují sestavení rámu.
4. Po dokončení hliníkové spodní konstrukce se přechází k montáži palubek. První profil, který zaručuje čistý začátek a pěkné ukončení u terasy, se přišroubuje nebo přilepí na spodní konstrukci. Následně může začít pokládku palubek. Palubky se upevňují odpovídajícími montážními klipy. Po zajištění ve spodní konstrukci se klipy první palubky sešroubovují se spodní konstrukcí, stejně jako klipy každé šesté palubky. U všech ostatních klipů postačí sešroubování uprostřed každé palubky a na obou koncích.
5. Nepravouhlé pokládání přitom nepředstavuje při pokládání palubek žádný problém díky speciálním otočným klipům.
6. Vkládání větracích prvků mezi palubky u velkých ploch (na ochranu proti vlhkosti), umístění okrajových profilů z hliníku.
7. integrace LED světél odolných proti povětrnostním vlivům, které jsou rovněž součástí kompletního systému, je bezproblémová stejně jako umístění spodní konstrukce a pokládání terasových prken.

Vhodné příslušenství – pro všechny systémy

To nejdůležitější na terase je její spodní konstrukce. Odpovídá za stabilitu a ochranu před vlhkostí. S naším rozsáhlým příslušenstvím vytvoříte spodní konstrukci, kterou lze umístit na jakýkoliv podklad. Naši nabídku doplňují větrací profily a osvětlovací systém.

Spodní konstrukce – připraveny na každou situaci

Díky čtyřem různým spodním konstrukcím z hliníku nebo materiálu Twinson se naše terasy snadno vyrovnají s jakýmkoliv podkladem, ať už je pevný s nerovnostmi, nebo naopak hladký, či je třeba zvolit plovoucí pokládku.



Č. výrobku 9524
Velká, pro plovoucí pokládku
50 x 80 mm

Č. výrobku 9522
Střední, pro pokládku
na rovném, pevném podkladu
a pro plovoucí pokládku
50 x 50 mm

Č. výrobku 9523
Malá, pro pokládku
na pevném podkladu
50 x 16 mm

Č. výrobku 9552
Nosný profil Twinson
pro pokládku
na pevném podkladu
48 x 35 mm

Neviditelné montážní klipy

Položení nové terasy s montážními klipy je hračka. Nekomplicované při použití, k dostání ve dvou provedeních (kov nebo kvalitní plast) a dokonale neviditelné na finálním produktu – vaší hotové terase.



Č. výrobku 9469
Montážní klip pro Terrace
Massive a Terrace Massive
Pro vhodný pro všechny
hliníkové nosné profily

Č. výrobku 9365/9467
Montážní klip pro Terrace
Massive a Terrace Massive
Pro vhodný pro všechny
hliníkové nosné profily,
otočný, musí se
vždy přišroubovat

Č. výrobku 9477
Montážní klip pro Terrace
Massive a Terrace Massive
Pro vhodný pro Twinson nebo
dřevěný nosný profil

Č. výrobku 9486
Montážní klip pro Terrace
vhodný pro všechny
hliníkové profily

Č. výrobku 9483
Montážní klip pro Terrace
vhodný pro Twinson nebo
dřevěný nosný profil

Rohová spojka – pro plovoucí montáž

Rohové spojky se používají jako spojovací prvky u plovoucí montáže pro hliníkové spodní konstrukce „Střední“ a „Velké“.

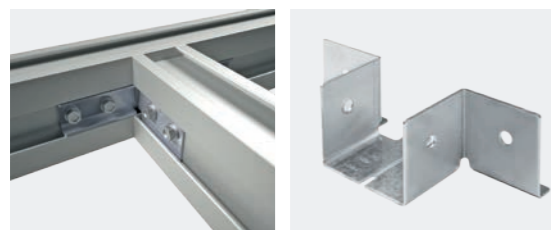

Nerezové rohové spojky V2A
pro „Velké“, č. výrobku 9524

Nerezové rohové spojky V2A
pro „Střední“, č. výrobku
9522, dělitelné

Ukončovací profily – pro dokonalé zakončení

Ukončovací profily z našeho sortimentu příslušenství představují závěrečnou tečku za našimi terasovými systémy. Jsou k dostání z materiálu Twinson nebo z eloxovaného hliníku.



Č. výrobku 9556
Zakončení ukončovacím
profilem Twinson (jen
Terrace a Terrace Massive)

Č. výrobku 9482
Zakončení koncovou krytkou
(jen Terrace)

F-profil: Č. výrobku
9543/9363
L-profil: Č. výrobku 9518
stříbrně eloxovaný

F-profil: Č. výrobku
9543/9363
L-profil: Č. výrobku 9518
černě eloxovaný

F-profil: Č. výrobku
9543/9363
L-profil: Č. výrobku 9518
hnědě eloxovaný

Otočné patky – pro správnou výšku

Plynule nastavitelné otočné patky z našeho sortimentu příslušenství vyrovnávají výškové rozdíly v podkladu od 35 mm do 215 mm a umožňují tak vykompenzovat skoro každou nerovnost.

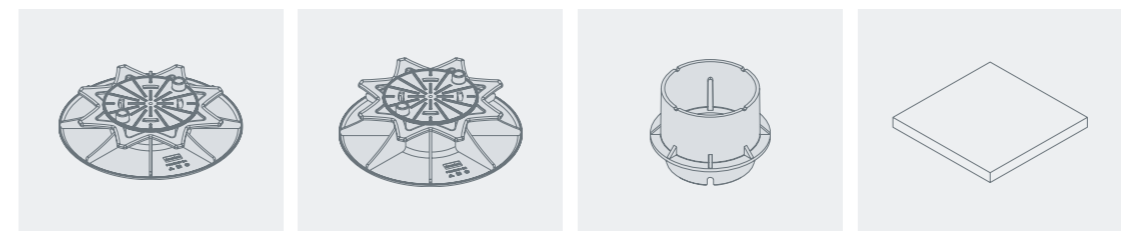

Č. výrobku 9430
Výškově nastavitelná otočná
patka 35–55 mm

Č. výrobku 9431
Výškově nastavitelná otočná
patka 55–215 mm

Č. výrobku 9429
Adaptér otočné patky pro
stavební výšky 95–215 mm
pro č. výrobku 9431

Č. výrobku 9326
Pryžová podložka
8 x 90 x 90 mm

Větrací profily – k ochraně proti vlhkosti

Větracími profily se u teras zajišťuje potřebné odvětrávání a snižuje se stálá vlhkost na terasových profilech.



- + K dostání ve třech barvách: stříbrná, černá a hnědá
- + Dva profily odpovídají šířce palubky
- + Instalace profilů se provádí se stejným klipem jako u terasových palubek
- + K dostání pro všechna terasová prkna

LED osvětlovací systémy – optické zvýraznění prostoru

Svítilna dodávají do zahrad a venkovních zařízení teplé, útulné světelné akcenty a vytvářejí působivou atmosféru. Díky stavební hloubce pouze 1 cm a vodotěsnosti do hloubky 2 metry jsou možnosti použití systémů velmi rozmanité.

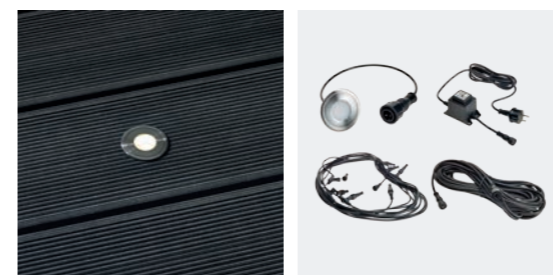

- + Pro zahradní pěšinky, schodišťové výstupy, okraje bazény atd.
- + K dostání různé sady
- + Teplé bílé světlo LED svítidel
- + Velmi malá stavební hloubka: 1 cm, LED svítidla: 47 mm
- + Stylové orámování z ušlechtilé oceli (v jedné linii se světlem, takže nedochází k usazování nečistot)
- + Max. 18 LED svítidel na trafo
- + IP68 (LED svítidla a trafo jsou vodotěsné až do hloubky 2 m)
- + Příkon/spotřeba: 0,25 W

ČIŠTĚNÍ JE HRAČKA

Pokyny pro údržbu a čištění

Prach a pyly, skvrny od nápojů a jídla – terasy jsou trvale vystaveny znečištění. Aby znečištění nezpůsobovalo dlouhodobé škody, měly by se terasové palubky pravidelně čistit a udržovat tak, aby si dlouho zachovaly svůj atraktivní vzhled.

To platí také pro terasové systémy z našeho patentovaného dřevoplastového kompozitního materiálu Twinson. Ačkoliv je Twinson materiál mimořádně nenáročný na údržbu, vyžadují také tyto terasové palubky pravidelně trochu péče. S velmi nízkými náklady tak zajistíte, že budete mít ze své terasy radost i po mnoha letech.

Pokud ovšem chcete údržbu terasy co nejvíce omezit, potom uděláte nejlépe, když se rovnou rozhodnete pro Terrace Massive Pro s polymerovou ochrannou vrstvou. Snadnější údržba totiž už opravdu neexistuje!



Vhodné prostředky na čištění terasy:

Skvrny, které neobsahují olej nebo tuk, např. skvrny od vody, odstraníte nejlépe „Intenzivním čističem“ z našeho sortimentu příslušenství. Na oleje, laky nebo silikony použijte náš speciální čistič „Clean“. Pro impregnaci ploch v interiéru nabízíme přípravek „Protector“. S trochou péče Vám budou terasy z materiálu Twinson přinášet radost dlouhá léta. Slibujeme!

Terrace a Terrace Massive

První čištění terasy

Hned po montáži proveďte základní čištění. Budete potřebovat vodu, mýdlový roztok a měkký kartáč (nepoužívejte kovový kartáč!). Kartáčem pohybujte vždy ve směru rýh palubek. Potom plochu ostříkejte zahradní hadicí nebo vysokotlakým čističem rovněž ve směru rýh.

Pravidelná údržba

Doporučujeme celou plochu, obzvláště zastřešenou část terasy nebo balkonu, pravidelně oplachovat – alespoň 2x ročně, a to po zimě a na podzim. Případné barevné rozdíly se po určité době opět upraví. Jak dlouho to bude trvat, závisí na několika faktorech (vlhkost, větrání, sluneční záření, déšť, běžný prach ve vzduchu atd.).

Odstranění skvrn od vody

V přechodovém prostoru částečně zastřešených terasových ploch mohou vlivem deště vznikat skvrny od vody. Příčinou je lignin, přírodní látka obsažená ve dřevě, která se deštěm vymývá. Tyto skvrny lze obvykle odstranit velkým množstvím čisté teplé vody a běžným domácím čisticím náčiním. Existuje rovněž speciální ošetřovací prostředek firmy Inoutic.

Terrace Massive Pro

U našich terasových prken Terrace Massive Pro se speciální polymerovou úpravou povrchu je čištění ještě snadnější. Zde úplně postačí základní čištění dvakrát ročně čistou vodou nebo jemným mýdlovým roztokem a měkkým kartáčem. Nepoužívejte abrazivní čisticí prostředky s acetonem ani nadměrné kartáčování, vedlo by to k vytvoření lesklého povrchu. Skvrny od kečupu nebo jiné podobné skvrny byste měli odstranit do 24 hodin. Použijte k tomu opět vodu nebo jemný mýdlový roztok.



POCIT POHODY



Přesvědčí i svou stabilní konstrukcí, snadnou údržbou, jednoduchou montáží a různými možnostmi použití. Plotové systémy z materiálu Twinson nemají ve své flexibilitě konkurenci. Dokážou se přizpůsobit každé stavební situaci. Umožňuje to plynule nastavitelný poloměr pro rohové spoje v rozsahu od 0° do 180°.

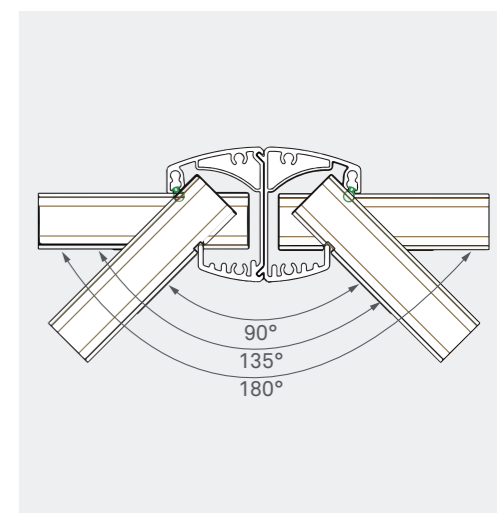

Ochrana proti zvědavým pohledům

Zahrada má pro váš domov velký význam, protože je „pokračováním obývacího pokoje“. Určitě i zde chcete mít svůj chráněný prostor, v němž se budete cítit dobře. Plotové systémy z materiálu Twinson tu mohou vykonat malý zázrak – zastíní terasu před větrem, hlukem a nevtanými pohledy...

Plotové systémy z materiálu Twinson představují komplexní a dobře vypadající ochranu venkovních prostor. Díky dvěma různým stavebním výškám a různým designům a barvám se tyto systémy harmonicky začlení do každého prostředí – a skvěle se hodí k terasovým systémům z materiálu Twinson. Můžete tak sladit celou zahradu.

Pro útulný a bezpečný domov

- + Prkna z terasových systémů Terrace použitelné jako výplňové prvky
- + Dvě různé délky sloupků s viditelnou výškou buď 1,15 metru, nebo 1,84 metru
- + Stříbrně nebo černě eloxované hliníkové sloupky
- + Hliníkové sloupky, počáteční a koncové profily a koncové krytky s oxidovou vrstvou 20 µm (použití v pobřežních a mořských oblastech)

- + Vhodné pro síly větru až do 100 km/h (NF EN 1991-1-4/AN)
- + Počáteční a koncové sloupky lze bez problémů upevnit k venkovním stěnám. Získáte je tak, že od sebe odtáhnete dva díly prostředního sloupku.
- + Možnost snadného připojení k venkovním stěnám
- + Nižší systém: montáž na betonovém soklu; vyšší systém: ukotvení v betonu nebo montáž na betonovém soklu pomocí speciální patky č. výrobku 9272 a č. výrobku 9273.

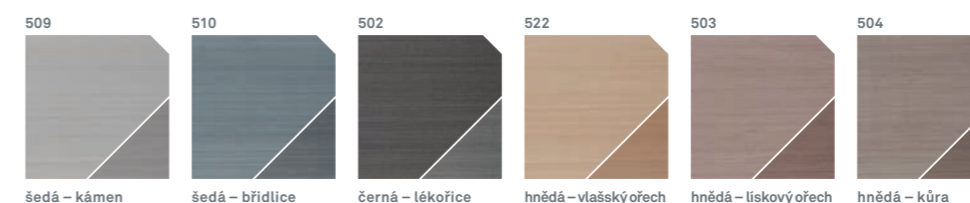



REFERENČNÍ PROJEKTY

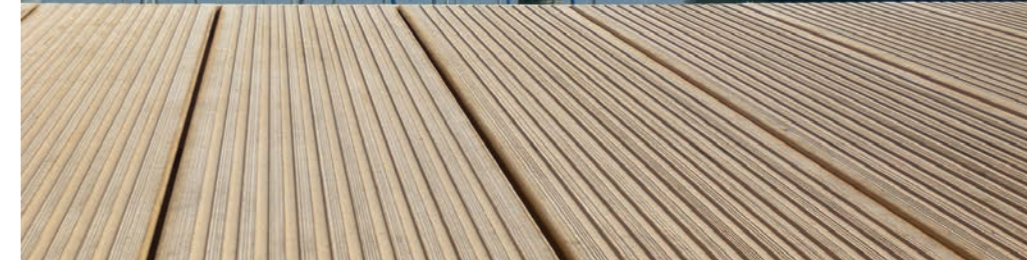

Projekty realizované v České republice, na Slovensku, v Polsku a Maďarsku

Jak citlivě zasadit letní terasu do prostředí vaší zahrady? Jak dodat elegantní vzhled vašemu bazénu? Inoutic za dobu svého působení na českém trhu realizoval prostřednictvím svých obchodních partnerů nesčetně zakázek. Prohlédněte si některé z nich, které mohou být inspirací i při vašich úvahách o novém domově.







www.inoutic.cz

Společnost Inoutic / Deceuninck, spol. s r.o. je dceřinou společností belgické skupiny Deceuninck, která s pobočkami ve více než 91 zemích disponuje globální sítí závodů na zpracování plastů. Tento světový koncern je synonymem pro stavební systémy z kvalitního PVC pro okna a dveře, obklady fasád a střech, řešení interiérů a zahrad.

Pod křídly silného mateřského koncernu a s více než 60 lety zkušeností v oboru se mohla společnost Inoutic rozvinout v evropského lídra v oblasti plastových okenních profilů. Společnost pokrývá celý výrobní řetězec – od návrhu až po extrudování a finální úpravu. Jejím cílem je propojit vnitřní a vnější stranu budov jakéhokoliv typu pomocí technicky vyspělých produktů. Firma Inoutic vyvíjí kvalitní a spolehlivé výrobky.

Vaše komentáře, přání a podněty nás velmi zajímají.

Napište nám: twinson@inoutic.cz

VÁŠ PARTNER INOUTIC

83468 (V8) INOUTIC 5.0 02/17 PA

Inoutic / Deceuninck, spol. s r.o. Vintrovna 23 / 66441 Popůvky / Česká republika
T +420 547 427 777 / F +420 547 427 779 / info@inoutic.cz